

Godox 神牛

V860 II

For Olympus/Panasonic

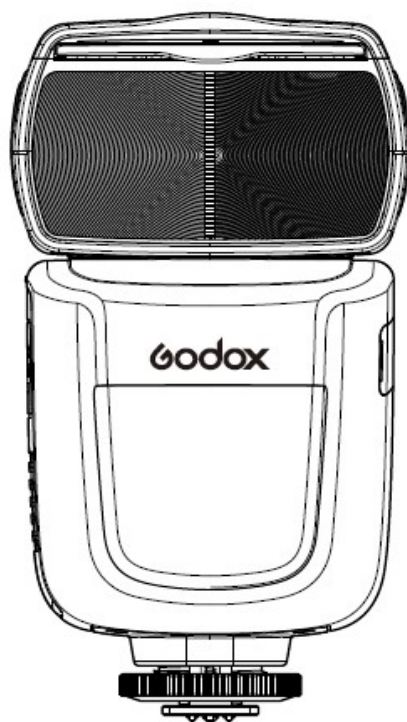

ΟΔΗΓΙΕΣ ΧΡΗΣΗΣ

ΕΙΣΑΓΩΓΕΑΣ

ΣΤΑΜΟΣ Α.Ε

ΛΑΣΚΑΡΑΤΟΥ 11Α, 555 35

ΠΥΛΑΙΑ ΘΕΣΣΑΛΟΝΙΚΗΣ

ΤΗΛ: 2310 942 000

www.stamos.com.gr

info@stamos.com.gr

Πριν χρησιμοποιήσετε το προϊόν, παρακαλούμε διαβάστε προσεκτικά αυτό το εγχειρίδιο και φυλάξτε το για να μπορείτε να ανατρέξετε σε αυτό στο μέλλον.

ΠΡΟΛΟΓΟΣ

Το Godox Ving V860-IIΟ είναι ένα speedlite flash που υποστηρίζει το σύστημα TTL μηχανών M4/3 (Olympus & Panasonic) και ενσωματώνει το σύστημα ραδιοσυχνοτήτων σειράς X 2.4GHz της Godox.

Διαθέτει ένταση GN60 (m ISO 100, @200mm) (1/1 – 1/128), έχει δυνατότητα zoom 20-200mm(135 system) και υποστηρίζει τη λειτουργία HSS (high speed sync μέχρι 1/8000s). Έχει τη δυνατότητα ασύρματης ενεργοποίησης (ως master ή slave unit) μέσω του συστήματος ραδιοσυχνοτήτων X της Godox. Μπορεί να ενεργοποιηθεί από τον πομπό Godox X1T-O.

Το GodoxV860-IIΟ τροφοδοτείται από μπαταρία λιθίου και όχι από κλασσικές AA μπαταρίες. Αυτό φέρνει τρία επαναστατικά πλεονεκτήματα

- 1)Ταχύτερο και σταθερό χρόνο φόρτισης (1.5 sec σε πλήρη ένταση)
- 2)Τεράστια αυτονομία (650 πυροδοτήσεις πλήρους έντασης) και
- 3)Μικρότερο όγκο και βάρος

Διαθέτει LCD οθόνη για εύκολη διαχείριση των λειτουργιών. Διατίθεται σε kit με μπαταρία και φορτιστή και υποστηρίζει αναβαθμίσεις λογισμικού.

ΠΡΟΦΥΛΑΞΕΙΣ

- Μη χρησιμοποιείτε τη μονάδα φλας σε συνθήκες βροχής ή υγρασίας. Μπορεί να προκληθεί φωτιά ή ηλεκτροπληξία.
- Μην αφήνετε ή μην αποθηκεύετε τη μονάδα φλας σε υψηλές θερμοκρασίες πάνω από 50°C. Υπάρχει περίπτωση καταστροφής μερών του προϊόντος.
- Κρατήστε μακριά από παιδιά τις μπαταρίες και μικρά μέρη του προϊόντος που μπορούν να καταποθούν. Σε περίπτωση ατυχήματος ζητήστε αμέσως ιατρική βοήθεια.
- Μη φωτογραφίζετε με φλας απευθείας προς ανθρώπινο μάτι και από κοντινή απόσταση. Μπορεί να προκληθούν ζημιές στα μάτια. Συνιστάται όταν φωτογραφίζετε με φλας και ειδικά μωρά η απόσταση από το θέμα σας να είναι τουλάχιστον 1 μέτρο, να χρησιμοποιείτε διαχυτή ή να φωτογραφίζετε υπό γωνία με ανάκλαση στρέφοντας την κεφαλή προς κάποιο λευκό τοίχο ή την οροφή.
- Σταματήστε αμέσως να χρησιμοποιείτε το φλας και αφαιρέστε τις μπαταρίες στις ακόλουθες περιπτώσεις:
 - Σε περίπτωση πτώσης ή χτυπήματος ή θραύσης του φλας και εφόσον έχει αποκολληθεί κάποιο μέρος του. Μην αγγίζετε τα εσωτερικά μέρη του φλας. Υπάρχει κίνδυνος ηλεκτροπληξίας.
 - Εάν διαρρέουν διαβρωτικά υγρά από τις μπαταρίες - αφαιρέστε τις μπαταρίες με χρήση γαντιών.
 - Εάν το προϊόν εκπέμπει παράξενη μυρωδιά ή καπνό ή θερμότητα.
- Μην προσπαθήσετε να ανοίξετε ή να επιδιορθώσετε μόνοι σας το φλας. Η μονάδα του φλας περιέχει τμήματα υψηλής τάσης και υπάρχει κίνδυνος ηλεκτροπληξίας. Σε περίπτωση βλάβης απευθυνθείτε σε εξουσιοδοτημένο service ή στον προμηθευτή σας.
- Αφαιρέστε τις μπαταρίες αν δεν πρόκειται χρησιμοποιήσετε το φλάς για μεγάλο χρονικό διάστημα.

ΠΕΡΙΕΧΟΜΕΝΑ

ΟΝΟΜΑΤΟΛΟΓΙΑ.....	σελ.4
Σώμα.....	σελ.4
Πίνακας Ελέγχου.....	σελ.4
LCD Οθόνη.....	σελ.5
Τι περιλαμβάνει η συσκευασία του V860110 KIT.....	σελ.6
Διάφορα Αξεσουάρ.....	σελ.7
ΜΠΑΤΑΡΙΑ.....	σελ.7
ΤΟΠΟΘΕΤΗΣΗ ΤΟΥ ΦΛΑΣ ΣΕ ΜΗΧΑΝΗ.....	σελ.9
ΕΝΕΡΓΟΠΟΙΗΣΗ/ΑΠΕΝΕΡΓΟΠΟΙΗΣΗ.....	σελ.9
ΛΕΙΤΟΥΡΓΙΑ ΦΛΑΣ: TTL ΑΥΤΟΜΑΤΟ ΦΛΑΣ	σελ.9
Λειτουργία TTL	σελ.10
FEC (Flash Exposure Compensation): Τιμή Διόρθωσης Έκθεσης.....	σελ.10
High-Speed Sync: Συγχρονισμός Υψηλής Ταχύτητας.....	σελ.10
Second-Curtain Sync.....	σελ.11
ΛΕΙΤΟΥΡΓΙΑ ΦΛΑΣ – M: ΧΕΙΡΟΚΙΝΗΤΟ ΦΛΑΣ.....	σελ.12
Λειτουργία Βοηθητικής Μονάδας Φλας S1 (Οπτική Ενεργοποίηση).....	σελ.12
Λειτουργία Βοηθητικής Μονάδας Φλας S2 (Οπτική Ενεργοποίηση).....	σελ.13
Λειτουργία HSS Φλας Εκτός Μηχανής στη Χειροκίνητη Λειτουργία	σελ.13
ΛΕΙΤΟΥΡΓΙΑ ΦΛΑΣ – Multi: ΠΟΛΛΑΠΛΟ (ΣΤΡΟΒΟΣΚΟΠΙΚΟ) ΦΛΑΣ.....	σελ.13
ΑΣΥΡΜΑΤΗ ΕΠΙΚΟΙΝΩΝΙΑ ΦΛΑΣ ΜΕ ΡΑΔΙΟΣΥΧΝΟΤΗΤΕΣ(2.4G).....	σελ.15
Ρυθμίσεις Ασύρματης Ενεργοποίησης με Ραδιοσυχνότητες.....	σελ.15
Ρύθμιση Λειτουργίας Master Φλας.....	σελ.16
Επιλογή Καναλιού Επικοινωνίας.....	σελ.16
TTL: Πλήρως Αυτόματο Ασύρματο Φλας.....	σελ.17
M: Ασύρματη Ενεργοποίηση με Χειροκίνητο Φλας.....	σελ.18
Multi: Ασύρματη Ενεργοποίηση με Πολλαπλό Φλας.....	σελ.19
Τοποθέτηση και Εμβέλεια Slave/Master Φλας.....	σελ.19
ΆΛΛΕΣ ΕΦΑΡΜΟΓΕΣ	σελ.20
Λειτουργία Ασύρματου Ελέγχου.....	σελ.20
Συγχρονισμένη Πυροδότηση.....	σελ.20
Φλας Αντανάκλασης.....	σελ.21
Χρήση Ενσωματωμένης κάρτας ανάκλασης.....	σελ.21
ZOOM: Ρύθμιση της Κάλυψης του Φλας.....	σελ.22
Χρήση Ενσωματωμένης κάρτας Διάχυσης.....	σελ.22
Ένδειξη Χαμηλής Μπαταρίας.....	σελ.22
ΡΥΘΜΙΣΕΙΣ ΛΕΙΤΟΥΡΓΙΩΝ.....	σελ.23
ΑΝΑΒΑΘΜΙΣΗ ΛΟΓΙΣΜΙΚΟΥ.....	σελ.24
ΛΕΙΤΟΥΡΓΙΕΣ ΠΡΟΣΤΑΣΙΑΣ.....	σελ.24
Προστασία Υπερθέρμανσης.....	σελ.24
Άλλες Προειδοποιήσεις.....	σελ.25
ΤΕΧΝΙΚΑ ΧΑΡΑΚΤΗΡΙΣΤΙΚΑ.....	σελ.26
ΕΠΙΛΥΣΗ ΠΡΟΒΛΗΜΑΤΩΝ.....	σελ.27
ΣΥΜΒΑΤΕΣ ΜΗΧΑΝΕΣ.....	σελ.28
ΣΥΝΤΗΡΗΣΗ.....	σελ.28

ΟΝΟΜΑΤΟΛΟΓΙΑ

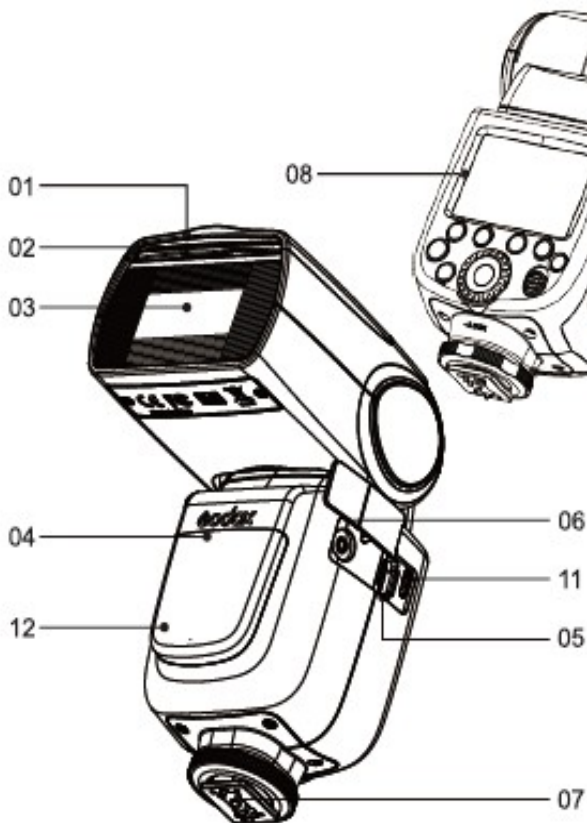

• Σώμα

1. Ενσωματωμένη κάρτα ανάκλασης
2. Ενσωματωμένη κάρτα διάχυσης φωτός
3. Κεφαλή φλας
4. Αισθητήρας οπτικού ελέγχου
5. Θύρα Ασύρματου Ελέγχου
6. Υποδοχή Καλωδίου Συγχρονισμού
7. Hotshoe
8. Οθόνη LCD
9. Δακτύλιος Κλειδώματος
10. Υποδοχή Μπαταριών
11. Θύρα USB
12. Ένδειξη Ετοιμότητας Slave Φλας

• Πίνακας Ελέγχου

13. Κουμπί <MODE>: Επιλογή λειτουργίας και κουμπί κλειδώματος
14. Κουμπί Επιλογής Ασύρματης Λειτουργίας
15. Επιλογέας
16. Κουμπί Επιλογής/Επιβεβαίωσης <SET>
17. Διακόπτης Ενεργοποίησης/Απενεργοποίησης <ON/OFF>
18. Κουμπί Δοκιμαστικής Πυροδότησης/ Ένδειξη Ετοιμότητας Φλας
19. Κουμπί Λειτουργιών 1
20. Κουμπί Λειτουργιών 2
21. Κουμπί Λειτουργιών 3
22. Κουμπί Λειτουργιών 4

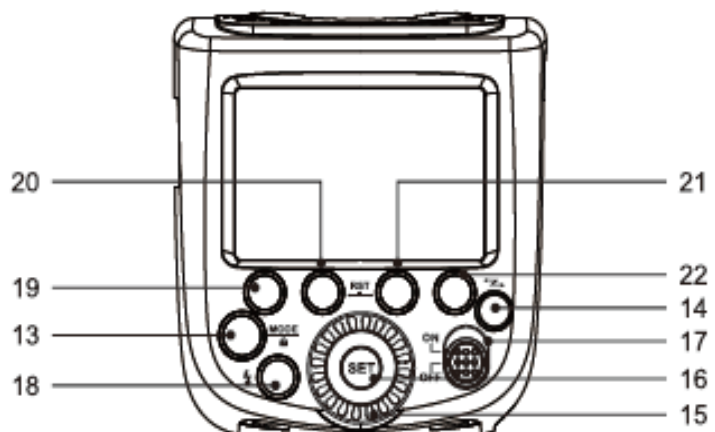

• **Οθόνη LCD**

(1) Αυτόματο Φλας TTL

Zoom : Ένδειξη Ζουμ

A : Αυτόματο Φλας

M : Χειροκίνητο Φλας

TTL : TTL Φλας

Εσιακό Μήκος

SH : Συγχρονισμός Υψηλής Ταχύτητας (HSS)

FE : Διόρθωση Έκθεσης
- Flash Exposure Compensation (FEC)

Τιμή Διόρθωσης Έκθεσης

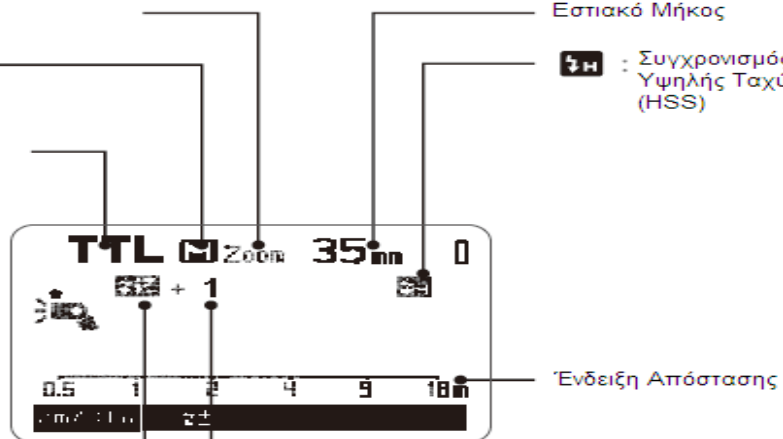

Ένδειξη Απόστασης

- Στην οθόνη εμφανίζονται οι ρυθμίσεις που έχουν γίνει πιο πρόσφατα.
- Πάνω από τα κουμπιά 1 ως 4 εμφανίζονται λειτουργίες (π.χ. **SYNC**) ανάλογα με τις ρυθμίσεις που έχετε επιλέξει.
- Όταν πατάτε κάποιο κουμπί η LCD οθόνη φωτίζεται.

(2) M (Manual) Χειροκίνητο Φλας

M : Χειροκίνητο Φλας

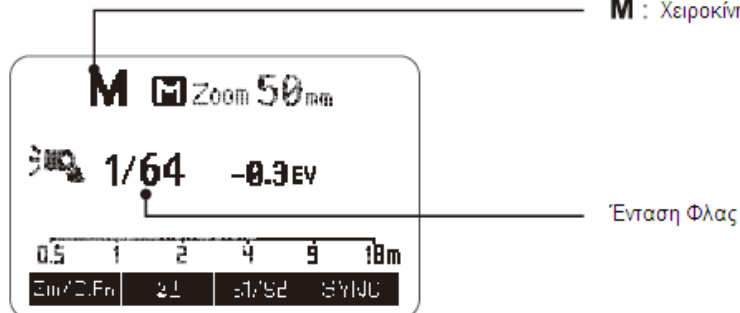

Ένταση Φλας

(3) Multi - Πολλαπλό Φλας (Στροβοσκοπικό)

Multi : Στροβοσκοπικό Φλας

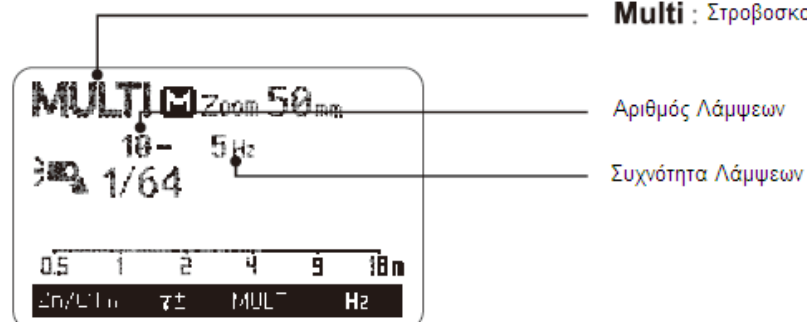

Αριθμός Λάμπων

Συχνότητα Λάμπων

(4) Οπτική Ενεργοποίηση/Ραδιοσυχνότητες

- Κύριο (Master) Φλας

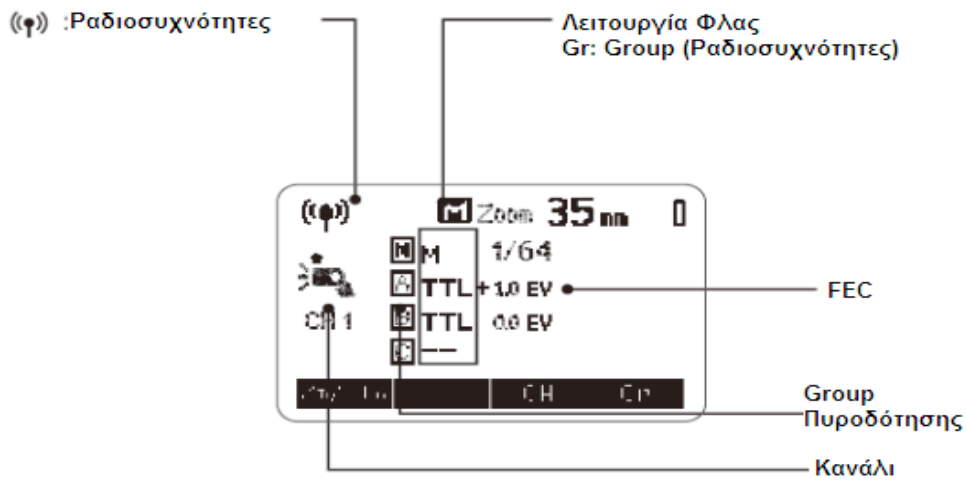

- Βοηθητικό (Slave) Φλας

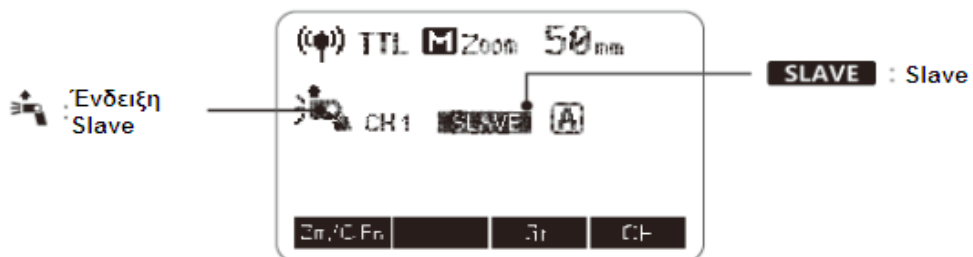

- Τι περιλαμβάνει η συσκευασία του V860IIΟ Kit;

1. Μονάδα Φλας 2. Μπαταρία Λιθίου 3. Φορτιστή Μπαταρίας 4. Καλώδιο Φορτιστή Μπαταρίας 5. Μίνι Σταντ 6. Αποθηκευτικό Τσαντάκι 7. Οδηγίες Χρήσης



- **Διάφορα Αξεσουάρ (Πωλούνται Χωριστά)**

Το V860IIΟ μπορεί να συνδυαστεί με διάφορα αξεσουάρ που δεν περιλαμβάνονται στη συσκευασία για την επίτευξη διάφορων φωτογραφικών εφέ: π.χ. πομποδέκτες ραδιοσυχνοτήτων X1T-O, controller FT16S, mini softbox, ανακλαστήρες, φίλτρα κτλ.



ΜΠΑΤΑΡΙΑ

- **Χαρακτηριστικά Μπαταρίας**

1. Το V860IIΟ τροφοδοτείται από μπαταρία λιθίου η οποία διαθέτει μεγάλη αυτονομία με διαθέσιμους τουλάχιστον 500 κύκλους φόρτισης-αποφόρτισης.
2. Η μπαταρία διαθέτει πολύ ασφαλές εσωτερικό κύκλωμα το οποίο την προστατεύει από υπερφόρτιση, πλήρη αποφόρτιση ή βραχυκύκλωμα.
3. Με τη χρήση του φορτιστή που προδιαγράφεται από τον κατασκευαστή των μπαταριών η πλήρης φόρτιση της μπαταρίας διαρκεί μόνο 2,5 ώρες.

- **Προφυλάξεις**

1. Μη βραχυκυκλώνετε ποτέ τη μπαταρία, καθώς ενδέχεται να προκληθεί έκρηξη.
2. Μη βυθίζετε τη μπαταρία σε υγρό και μην την εκθέτετε σε βροχή, θαλασσινό νερό ή υγρασία. Η μπαταρία δεν είναι αδιάβροχη.
3. Φυλάξτε τη μπαταρία μακριά από παιδιά.
4. Μη φορτίζετε τη μπαταρία συνεχόμενα για πάνω από 24 ώρες.
5. Αποθηκεύστε τη μπαταρία σε ξηρό, δροσερό περιβάλλον που αερίζεται σωστά.
6. Μην απορρίπτετε τη μπαταρία σε φωτιά.
7. Ανακυκλώνετε πάντα τις παλιές μπαταρίες.
8. Αν η μπαταρία δεν έχει χρησιμοποιηθεί για πάνω από 3 μήνες, πραγματοποιήστε μία πλήρη φόρτιση.

• Τοποθέτηση Μπαταρίας

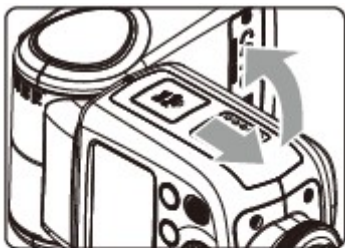

1. Για να τοποθετήσετε τη μπαταρία, σπρώξτε το κάλυμμα της υποδοχής της μπαταρίας προς τα κάτω και ανοίξτε το.

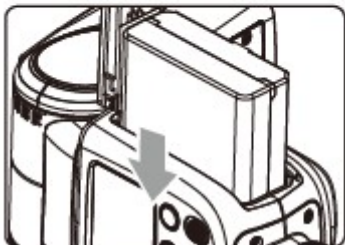

2. Τοποθετήστε τη μπαταρία στην υποδοχή σύμφωνα με τη φορά που δείχνει το βέλος πάνω στη μπαταρία, έτσι ώστε η άσπρη προεξοχή να κλειδώσει και να ακουστεί ο ήχος κλειδώματος.

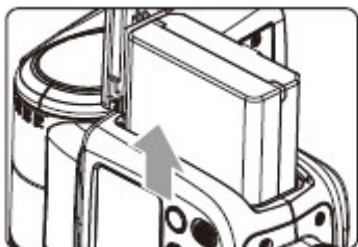

3. Για να αφαιρέσετε τη μπαταρία, μετακινήστε την άσπρη προεξοχή προς τα μέσα και η μπαταρία θα πεταχτεί προς τα έξω. Στη συνέχεια αφαιρέστε τη μπαταρία και κλείστε το κάλυμμα της υποδοχής.

• Ένδειξη Μπαταρίας

Βεβαιωθείτε ότι έχετε τοποθετήσει σωστά τη μπαταρία στο φλας. Ελέγξτε την ένδειξη μπαταρίας στην οθόνη του φλας που δείχνει το επίπεδο της μπαταρίας που έχει απομείνει.

Ένδειξη Μπαταρίας	Περιγραφή
3 γραμμές	Πλήρως φορτισμένη μπαταρία
2 γραμμές	Μεσαία στάθμη μπαταρίας
1 γραμμή	Μικρή στάθμη μπαταρίας
Άδεια μπαταρία	Πολύ χαμηλή στάθμη μπαταρίας. Φορτίστε τη μπαταρία.
Αναβοσβήνει	Εξαιρετικά χαμηλή στάθμη μπαταρίας. Το φλας θα απενεργοποιηθεί αυτόματα σε 1 λεπτό. Σημείωση: Επαναφορτίστε τη μπαταρία το συντομότερο δυνατό (μέσα σε 10 μέρες) για να διασφαλίσετε μεγαλύτερη διάρκεια ζωής της μπαταρίας

ΤΟΠΟΘΕΤΗΣΗ ΤΟΥ ΦΛΑΣ ΣΕ ΜΗΧΑΝΗ

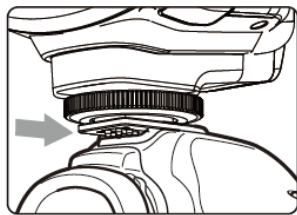

1. Τοποθετήστε το φλας πάνω στη μηχανή σας:
Σύρετε το ποδαράκι (hotshoe) του φλάς στην αντίστοιχη υποδοχή της μηχανής μέχρι τέλους.

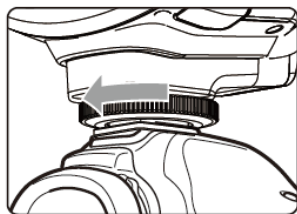

2. Ασφαλίστε το φλας:
Βιδώστε το δακτύλιο κλειδώματος συμφωνά με τη φορά των δεικτών του ρολογιού όπως φαίνεται στην εικόνα.

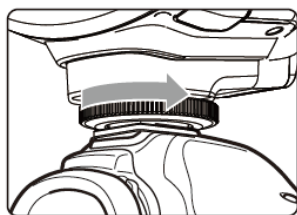

3. Αφαιρέστε το φλας από τη μηχανή σας:
Χαλαρώστε το δακτύλιο κλειδώματος από το ποδαράκι του φλας και σύρετε το έξω από το hotshoe της μηχανής.

ΕΝΕΡΓΟΠΟΙΗΣΗ/ΑΠΕΝΕΡΓΟΠΟΙΗΣΗ ΤΟΥ ΦΛΑΣ

Πατήστε το κουμπί <ON/OFF> για να ενεργοποιήσετε ή να απενεργοποιήσετε το φλας. Να απενεργοποιείτε το φλας όταν δεν το χρησιμοποιείτε για μεγάλο χρονικό διάστημα. Όταν το φλας χρησιμοποιείτε ως master μονάδα, η μονάδα απενεργοποιείτε αυτόματα μετά από περίπου 90 δευτερόλεπτα αδράνειας. Πατώντας το πλήκτρο της μηχανής μέχρι τη μέση ή πατώντας ένα οποιοδήποτε κουμπί του φλας, η μονάδα θα ενεργοποιηθεί πάλι. Όταν το φλας χρησιμοποιείτε ως slave μονάδα θα μπει σε κατάσταση ύπνου μετά από συγκεκριμένο χρονικό διάστημα αδράνειας που μπορεί να ρυθμιστεί (προεπιλογή μετά από 60 λεπτά ή επιλέξετε μετά από 30 λεπτά). Πατώντας ένα οποιοδήποτε κουμπί του φλας, η μονάδα θα ενεργοποιηθεί πάλι.

* Προτείνετε η απενεργοποίηση της λειτουργίας αυτόματης απενεργοποίησης (Auto Power Off – C.Fn-APO) αν χρησιμοποιείτε το φλας εκτός μηχανής.

* Ανατρέξτε παρακάτω στις ρυθμίσεις λειτουργιών για περισσότερες λεπτομέρειες.

ΛΕΙΤΟΥΡΓΙΑ ΦΛΑΣ: TTL ΑΥΤΟΜΑΤΟ ΦΛΑΣ

Αυτό το φλας διαθέτει τρεις βασικές λειτουργίες φλας: TTL, Χειροκίνητο (M) και πολλαπλό – στροβοσκοπικό (Multi). Στη λειτουργία TTL, η φωτογραφική μηχανή και το φλας συνεργάζονται για τον υπολογισμό της σωστής έκθεσης του θέματος και του φόντου. Στη λειτουργία TTL υποστηρίζονται επίσης οι λειτουργίες FEC, HSS, Συγχρονισμός πίσω κουρτίνας, Modelling Φλας κ.α.

* Πατώντας το κουμπί <MODE> μία από τις τρεις λειτουργίες θα εμφανιστεί στην LCD οθόνη με κάθε πάτημα του κουμπιού.

Λειτουργία TTL

Για να επιλέξετε τη λειτουργία TTL, πατήστε διαδοχικά το κουμπί <MODE> μέχρι να εμφανιστεί στην οθόνη η ένδειξη <TTL >.



- Πατήστε το κλείστρο της μηχανής μέχρι τη μέση για εστίαση. Το διάφραγμα και το λειτουργικό εύρος του φλας (effective flash range) θα εμφανιστούν στο viewfinder.
- Πατήστε το κλείστρο της μηχανής μέχρι κάτω και το φλας θα δώσει μία προφλασιά με την οποία η μηχανή θα υπολογίσει την έκθεση και την ένταση του φλας ακριβώς πριν τη λήψη της φωτογραφίας.

FEC (Flash Exposure Compensation): Τιμή Διόρθωσης της Έκθεσης

Με τη λειτουργία FEC, η τιμή έκθεσης του φλας μπορεί να προσαρμοστεί από -3 ως +3 κατά 1/3 του στοπ. Η λειτουργία είναι χρήσιμη για μικρή εξισορρόπηση της έκθεσης στη λειτουργία TTL όταν το απαιτούν οι συνθήκες.

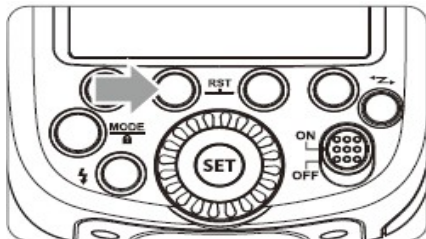
Ρύθμιση FEC:



1. Πατήστε το κουμπί λειτουργιών 2 <  >
Θα εμφανιστεί στην οθόνη το εικονίδιο <  > και θα επισημανθεί η τιμή FEC.

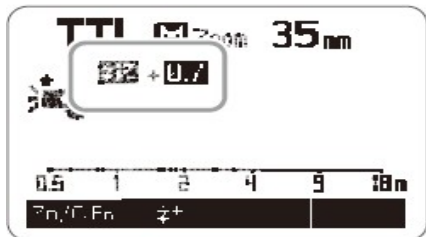

2. Ρυθμίστε την τιμή διόρθωσης έκθεσης FEC:
 - Περιστρέψτε τον επιλογέα για να επιλέξετε τιμή
 - 0.3 σημαίνει 1/3 του στοπ, 0.7 σημαίνει 2/3 του στοπ
 - Για να ακυρώσετε τη λειτουργία FEC ορίστε την τιμή στο '0'.

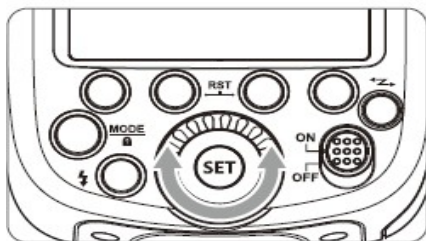

3. Πατήστε το κουμπί <SET> για να ολοκληρώσετε τη ρύθμιση.

High-Speed Sync (HSS): Συγχρονισμός Υψηλής Ταχύτητας

Με τη χρήση της λειτουργίας συγχρονισμού υψηλής ταχύτητας (FP φλας), το V860II-O μπορεί να συγχρονιστεί με όλες τις ταχύτητες κλείστρου. Η λειτουργία αυτή είναι ιδιαίτερα χρήσιμη, όταν θέλετε να χρησιμοποιήσετε μεγαλύτερο διάφραγμα για την επίτευξη μικρότερου βάθους πεδίου με στόχο το θάμπωμα του φόντου.

- Ρυθμίστε το φλας σας που είναι τοποθετημένο πάνω στη μηχανή στη λειτουργία συγχρονισμού υψηλής ταχύτητας:

Πατήστε το κουμπί <SYNC> για να ενεργοποιήσετε τη λειτουργία συγχρονισμού υψηλής ταχύτητας και η ένδειξη <  > θα εμφανιστεί στην οθόνη. Στη συνέχεια, ρυθμίστε την ταχύτητα κλείστρου της μηχανής σας για να επιτύχετε υψηλή ταχύτητα συγχρονισμού (ανατρέξτε στο εγχειρίδιο χρήσης της μηχανής σας).

- Με τον συγχρονισμό υψηλής ταχύτητας, όσο μεγαλύτερη είναι η ταχύτητα κλείστρου, τόσο μικρότερο θα είναι το λειτουργικό εύρος του φλας.
- Ο συγχρονισμός υψηλής ταχύτητας δεν μπορεί να χρησιμοποιηθεί στο στροβοσκοπικό φλας (Multi).
- Η προστασία υπερθέρμανσης μπορεί να ενεργοποιηθεί μετά από 15 συνεχόμενες φλασιές υψηλής ταχύτητας συγχρονισμού.
- Η συχνή χρήση της λειτουργίας ενδέχεται να μειώσει τη διάρκεια ζωής του προϊόντος.

Σημείωση: Στις Panasonic μηχανές, η λειτουργία HSS μπορεί να μη λειτουργήσει στην ασύρματη λειτουργία.

Second-Curtain Sync: Συγχρονισμός πίσω κουρτίνας

Για φωτογράφιση με αργές ταχύτητες κλείστρου ρυθμίζουμε έτσι ώστε να έχουμε τη λάμψη από το φλάς λίγο πριν κλείσει το κλείστρο (Second-Curtain Sync - Συγχρονισμός πίσω κουρτίνας). Χρησιμοποιώντας αυτή τη λειτουργία ένα κινούμενο θέμα απεικονίζεται με ίχνη (γραμμές) κίνησης πίσω του.

Επιλέξτε και ρυθμίστε τη λειτουργία αυτή μέσω του μενού της μηχανής σας (ανατρέξτε στο εγχειρίδιο χρήσης της μηχανής σας).

ΛΕΙΤΟΥΡΓΙΑ ΦΛΑΣ: Μ ΧΕΙΡΟΚΙΝΗΤΟ ΦΛΑΣ

Στη χειροκίνητη λειτουργία του φλας το επίπεδο ισχύος του φλας μπορεί να ρυθμιστεί από 1/1 (πλήρης ισχύς) έως 1/128 κατά 1/3 του στοπ. Για να πετύχετε σωστή έκθεση του θέματος, μπορείτε να χρησιμοποιήσετε ένα φλασόμετρο για την επιλογή της ισχύος του φλας.

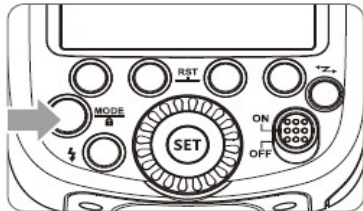

1. Πατήστε το κουμπί <MODE> και το <M> θα εμφανιστεί στην οθόνη

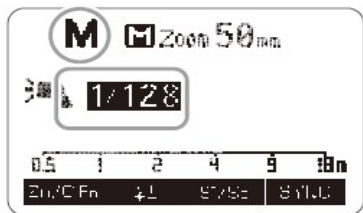

2. Περιστρέψτε τον επιλογέα για να επιλέξετε την τιμή της έντασης του φλας

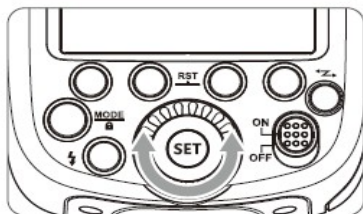

3. Πατήστε το κουμπί <SET> για να επιβεβαιώσετε την επιλογή σας

Τιμές Ισχύος Φλας

Στον παρακάτω πίνακάκι φαίνεται πως μεταβάλλονται οι τιμές της ισχύος όταν αυξάνουμε ή μειώνουμε την τιμή κατά 1/3 ή 2/3 στοπ φωτός.

Τιμές που εμφανίζονται όταν μειώνετε η τιμή ισχύος →

1/1	1/1-0.3	1/1-0.7	1/2	1/2-0.3	1/2-0.7	1/4
	1/2+0.7	1/2+0.3		1/4+0.7	1/4+0.3	

← Τιμές που εμφανίζονται όταν αυξάνετε η τιμή ισχύος

Λειτουργία Βοηθητικής Μονάδας Φλας S1 (Οπτική Ενεργοποίηση)

Στη χειροκίνητη λειτουργία, πατήστε το κουμπί λειτουργιών 3 <S1/S2> έτσι ώστε το φλας θα λειτουργήσει στη λειτουργία S1 σαν βοηθητική (slave) μονάδα φλας μέσω οπτικού αισθητήρα. Σε αυτή τη λειτουργία το φλας θα πυροδοτηθεί ταυτόχρονα με την κύρια μονάδα φλας όπως και με τη χρήση ραδιοσυχνοτήτων. Η λειτουργία αυτή βοηθάει στη δημιουργία διάφορων εφέ φωτισμού.

Λειτουργία Βοηθητικής Μονάδας Φλας S2 (Οπτική Ενεργοποίηση)

Στη χειροκίνητη λειτουργία, πατήστε το κουμπί λειτουργιών 3 <S1/S2> έτσι ώστε το φλας θα λειτουργήσει στη λειτουργία S2 σαν βοηθητική (slave) μονάδα φλας μέσω οπτικού αισθητήρα. Αυτή η λειτουργία είναι χρήσιμη όταν η μηχανή σας έχει λειτουργία προφλασιάς. Στη λειτουργία S2 το φλας αγνοεί τις προκαταρκτικές λάμπες (προφλασιές) που παράγονται από το κύριο φλας και πυροδοτείται ταυτόχρονα με την δεύτερη-κανονική φλασιά του κύριου φλας.

Λειτουργία HSS Φλας Εκτός Μηχανής στη Χειροκίνητη Λειτουργία

Στη χειροκίνητη λειτουργία, πατήστε το κουμπί λειτουργιών 4 <SYNC> για να επιλέξετε τη λειτουργία συγχρονισμού υψηλής ταχύτητας και θα εμφανιστεί στην οθόνη  το εικονίδιο

* Οι λειτουργίες οπτικής επικοινωνίας S1 και S2 και off camera HSS είναι διαθέσιμες μόνο στη χειροκίνητη λειτουργία φλας.

ΛΕΙΤΟΥΡΓΙΑ ΦΛΑΣ: Multi ΠΟΛΛΑΠΛΟ (ΣΤΡΟΒΟΣΚΟΠΙΚΟ) ΦΛΑΣ

Στη λειτουργία Multi, επαναλαμβανόμενες λάμπες του φλας πάνω στο θέμα μας παγώνουν την ακολουθία των καρέ της κίνησης σε ένα μόνο καρέ. Σε αυτή τη λειτουργία το επίπεδο ισχύος, η συχνότητα (αριθμός λάμπων ανά δευτερόλεπτο - Hz) και ο αριθμός των λάμπων μπορούν να ρυθμιστούν χειροκίνητα στη μονάδα του φλας.

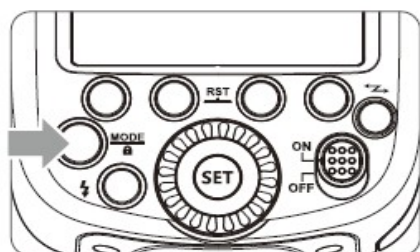

1. Πατήστε διαδοχικά το κουμπί <MODE> μέχρι να εμφανιστεί στην οθόνη η ένδειξη <MULTI>.

2. Περιστρέψτε τον επιλογέα για να επιλέξετε την τιμή της έντασης του φλας.

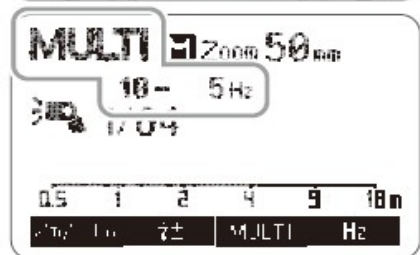

3. Ορίστε τη συχνότητα και τον αριθμό των λάμπων:

- Πατήστε το κουμπί λειτουργιών 3 <MULTI> και περιστρέφοντας τον επιλογέα επιλέξτε τον αριθμό των λάμπων.

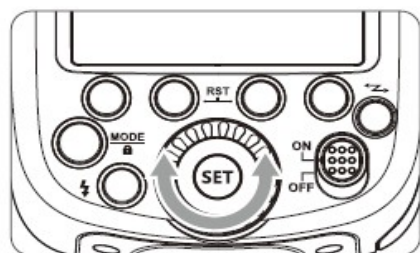

- Πατήστε το κουμπί λειτουργιών 4 <Hz> και περιστρέφοντας τον επιλογέα ορίστε τη συχνότητα των λάμπων.

- Μόλις ολοκληρώσετε τις ρυθμίσεις, πατήστε το κουμπί <SET> και θα εμφανιστούν στην οθόνη όλες οι ρυθμίσεις.

Υπολογισμός Ταχύτητας Κλείστρου

Στο πολλαπλό φλας, το κλείστρο παραμένει ανοιχτό κατά τη διάρκεια των συνεχόμενων λάμπων. Με τον παρακάτω τύπο μπορείτε να υπολογίσετε την ταχύτητα του κλείστρου και έτσι να ρυθμίσετε την κάμερα:

$$\text{Αριθμός Λάμπων} / \text{Συχνότητα} = \text{Ταχύτητα Κλείστρου}$$

Για παράδειγμα, αν ο αριθμός των λάμπων είναι 10 και η συχνότητα πυροδότησης είναι 5 Hz, η ταχύτητα κλείστρου στην κάμερα θα πρέπει να είναι το λιγότερο 2 δευτερόλεπτα.

▲ Για την αποφυγή υπερθέρμανσης, μη χρησιμοποιείτε το πολλαπλό φλας για πάνω από 10 φορές συνεχόμενα. Μετά από 10 ενεργοποιήσεις, μη χρησιμοποιείται το φλας για τουλάχιστον 15 λεπτά. Μετά από 10 συνεχόμενες ενεργοποιήσεις, το φλας μπορεί αυτόματα να σταματήσει να λειτουργεί για να προστατευτεί από υπερθέρμανση και πιθανή βλάβη. Σε αυτή την περίπτωση, μη χρησιμοποιείται το φλας για τουλάχιστον 15 λεπτά.

- Το στροβοσκοπικό φλας είναι αποτελεσματικό σε θέμα φωτεινό που αντανακλά με σκούρο φόντο.
- Προτείνετε η χρήση τρίποδου και τηλεχειριστηρίου
- Στο πολλαπλό φλας δεν μπορείτε να ρυθμίσετε την ισχύ φλας 1/1 και 1/2.
- Το στροβοσκοπικό φλας μπορεί να χρησιμοποιηθεί με τη λειτουργία 'buLb'
- Αν ο αριθμός των λάμπων οριστεί ως '--', οι πυροδοτήσεις θα είναι συνεχόμενες μέχρι να κλείσει το κλείστρο ή μέχρι να εξαντληθεί η μπαταρία. Στον παρακάτω πίνακα φαίνεται ο μέγιστος αριθμός των λάμπων ανάλογα με την ισχύ και τη συχνότητα.

Μέγιστος Αριθμός Στροβοσκοπικών Λάμπων

Flash Hz output	1	2	3	4	5	6-7	8-9	10	11	12-14	15-19	20-50	60-200
1/4	7	6	5	4	4	3	3	2	2	2	2	2	2
1/8	14	14	12	10	8	6	5	4	4	4	4	4	4
1/16	30	30	30	20	20	20	10	8	8	8	8	8	8
1/32	60	60	60	50	50	40	30	20	20	20	18	16	12
1/64	90	90	90	80	80	70	60	50	40	40	35	30	20
1/128	100	100	100	100	100	90	80	70	70	60	50	40	40

ΑΣΥΡΜΑΤΗ ΕΠΙΚΟΙΝΩΝΙΑ ΦΛΑΣ ΜΕ ΡΑΔΙΟΣΥΧΝΟΤΗΤΕΣ(2.4G)

- Στη λειτουργία TTL, υπάρχει η δυνατότητα να ορίσετε τις slave μονάδες φλας μέχρι και σε 3 διαφορετικά groups για την επίτευξη διαφόρων εφέ φωτισμού.
- Οποιαδήποτε ρύθμιση για τις slave μονάδες φλας γίνεται πάνω στο master φλας στη λειτουργία TTL περνάει αυτόματα σε όλες τις slave μονάδες. Έτσι το μόνο που χρειάζεται είναι να ρυθμίσετε το master φλας για κάθε slave group και να μην κάνετε καθόλου ρυθμίσεις στα slave φλας κατά τη διάρκεια λήψεων.
- Αυτό το φλας όταν είναι master μπορεί να υποστηρίξει τις λειτουργίες TTL/M/Multi/OFF.

Το Godox V860II-O ενσωματώνει το σύστημα ραδιοσυχνοτήτων σειράς X 2.4GHz της Godox οπότε είναι συμβατό με άλλα προϊόντα της εταιρίας.

- Ως βοηθητική – slave μονάδα, το V860II-O είναι συμβατό και μπορεί να ελεγχθεί από τους πομπούς ραδιοσυχνοτήτων Godox της σειράς X1: X1T-C(για Canon), X1T-N(για Nikon), X1T-S(για Sony), X1T-F(για Fuji), X1T-O(για Olympus/Panasonic)

- Το master φλας μπορεί να ελέγξει ασύρματα πολλαπλές μονάδες slave φλας.
- Σε αυτό το εγχειρίδιο, 'master' φλας εννοούμε το φλας που είναι εγκατεστημένο πάνω στη μηχανή και τα 'slave' φλας ελέγχονται από το master.

1. Ρυθμίσεις Ασύρματης Ενεργοποίησης με Ραδιοσυχνότητες

Μπορείτε να επιλέξετε μεταξύ κανονικής και ασύρματης ενεργοποίησης του φλας. Στην περίπτωση κανονικής ενεργοποίησης σιγουρευτείτε ότι έχετε απενεργοποιήσει την ασύρματη επικοινωνία.

Ρύθμιση Master Φλας

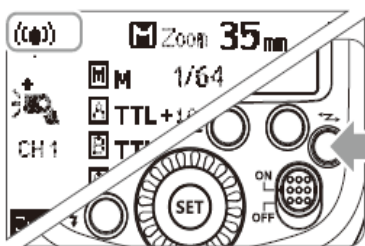

Πατήστε το κουμπί Επιλογής Ασύρματης Λειτουργίας για να εμφανιστεί στην οθόνη το εικονίδιο <((Φ))>

Αν με το πάτημα του κουμπιού εμφανιστεί πάνω αριστερά η ένδειξη σημαίνει ότι η <((Φ))MULTI>λειτουργία Multi είναι ενεργή.

Ο φωτισμός της οθόνης τώρα γίνεται πράσινος.

Ρύθμιση Slave Φλας

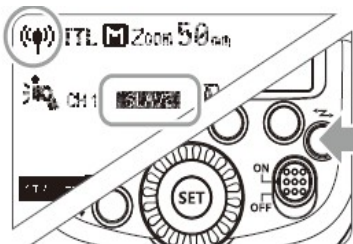

Πατήστε το κουμπί Επιλογής Ασύρματης Λειτουργίας για να εμφανιστούν στην οθόνη οι ενδείξεις <((Φ))> και <SLAVE>.

Ο φωτισμός της οθόνης τώρα γίνεται πορτοκαλί.

2. Ρύθμιση Λειτουργίας Master Φλας

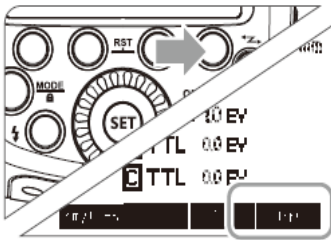

1. Πατήστε το κουμπί λειτουργιών 4 <Gr> για να επιλέξετε μεταξύ των group M/A/B/C περιστρέφοντας τον επιλογέα. Μετά πατώντας το κουμπί λειτουργιών 3 <MODE> επιλέξτε OFF ή TTL ή M λειτουργία για το master φλας.

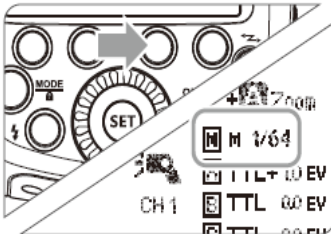

2. Πατώντας το κουμπί <MODE> μπορείτε να επιλέξετε τη λειτουργία Multi.

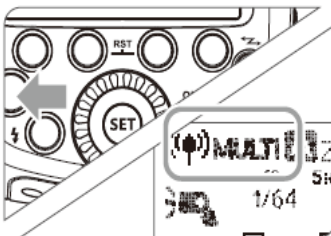

3. Επιλογή Καναλιού Επικοινωνίας

Αν υπάρχουν και άλλα ασύρματα συστήματα φλας σε κοντινή απόσταση, μπορείτε να αλλάξετε το κανάλι επικοινωνίας για να μην υπάρχουν παρεμβολές σήματος. Το master και τα slave φλας θα πρέπει να ρυθμιστούν στο ίδιο κανάλι.

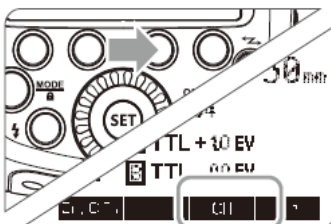

1. Πατήστε το κουμπί λειτουργιών 3 <CH> και περιστρέψτε τον επιλογέα για να επιλέξετε κανάλι από το 1 ως το 32.

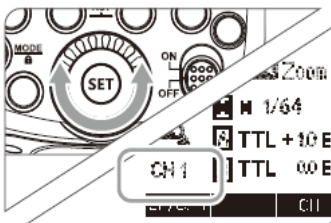

2. Πατήστε το κουμπί <SET> για επιβεβαίωση της επιλογής.

4. TTL: Πλήρως Αυτόματο Ασύρματο Φλας

Αυτόματο Ασύρματο Φλας με Μία Slave Μονάδα

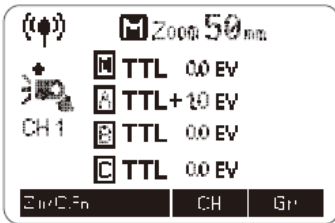

1. Ρύθμιση Master Φλας

- Εγκαταστήστε ένα φλας V860II-O στη μηχανή σας και ρυθμίστε την σαν κύρια – master μονάδα.
- Μπορείτε να ρυθμίσετε χωριστά τα group M/A/B/C στη λειτουργία TTL.



2. Ρύθμιση Slave Φλας

- Ρυθμίστε άλλη μονάδα φλας σαν βοηθητική – slave μονάδα που ελέγχεται ασύρματα.
- Το slave φλας μπορεί να οριστεί σε ένα από τα group A/B/C.

3. Έλεγχος Καναλιού Επικοινωνίας

- Επιβεβαιωθείτε ότι το master και τα slave φλας είναι ρυθμισμένα στο ίδιο κανάλι.

4. Τοποθέτηση Μηχανής και Φλας

- Τοποθετήστε τη μηχανή και τα φλας σας όπως φαίνεται στην ενότητα 'Τοποθέτηση και Εμβέλεια Slave/Master Μονάδων Φλας' σελ.19.

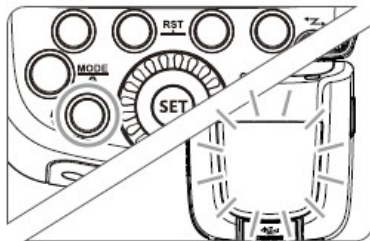

5. Έλεγχος Ετοιμότητας του Φλας

- Ελέγξτε αν η ένδειξη Ετοιμότητας του master φλας είναι φωτεινή.
- Όταν και το slave φλας είναι σε ετοιμότητα, η περιοχή του βοηθητικού φωτισμού AF θα αναβοσβήνει κάθε δευτερόλεπτο.

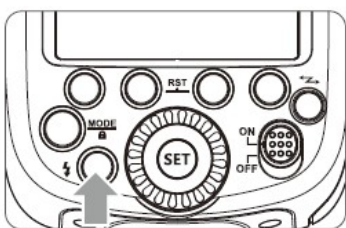

6. Ελέγξτε τη Λειτουργία του Φλας

- Πατήστε το Κουμπί Δοκιμαστικής Πυροδότησης στο master φλας.
- Τότε, το slave φλας θα πυροδοτηθεί. Αν δεν πυροδοτηθεί, προσαρμόστε την απόσταση και τον προσανατολισμό προς το master φλας.

* Υπάρχει περίπτωση το slave φλας να μην λειτουργήσει ή να πυροδοτηθεί σε λάθος στιγμή εξαιτίας παρεμβολών από λάμπες φθορίου ή οθόνες υπολογιστή που υπάρχουν στο χώρο.

- Αν η λειτουργία αυτόματης απενεργοποίησης του slave φλας είναι ενεργοποιημένη και το slave φλας βρίσκεται σε κατάσταση ύπνου, πατήστε το κουμπί δοκιμαστικής πυροδότησης του master φλας για να αφυπνίσετε το slave.
- Υπάρχει δυνατότητα ρύθμισης του χρόνου για την ενεργοποίηση της λειτουργίας αυτόματης απενεργοποίησης του slave φλας. (βλέπε C.Fn-Sv APOT/ Ρυθμίσεις)

Λειτουργιών)

- Μπορείτε να ρυθμίσετε τη λειτουργία του βοηθητικού φωτισμού AF να μην αναβοσβήνει όταν ανάψει η φωτεινή ένδειξη ετοιμότητας του slave φλας (βλέπε C.Fn-AF/ Ρυθμίσεις Λειτουργιών).

Χρήση Πλήρως Αυτόματου Ασύρματου Φλας

Η λειτουργία FEC και άλλες ρυθμίσεις που γίνονται στο master φλας θα εμφανιστούν στα slave φλας αυτόματα. Οι μονάδες slave φλας δεν χρειάζονται επιπλέον ρυθμίσεις. Στο ασύρματο φλας μπορείτε να κάνετε τις παρακάτω ρυθμίσεις όπως και στο κανονικό φλας:

FEC(σελ. 10), HSS (σελ. 10)

Master Φλας

Μπορείτε να κάνετε χρήση δύο ή περισσότερων master φλας. Με τη χρήση δύο ή περισσότερων μηχανών που έχουν πάνω εγκατεστημένες μονάδες master φλας, μπορείτε να κάνετε λήψεις με εναλλαγή στις μηχανές χρησιμοποιώντας τις ίδιες slave μονάδες.

5. M: Ασύρματη Ενεργοποίηση με Χειροκίνητο Φλας

Μπορείτε να κάνετε λήψεις με διαφορετική ισχύ φλας (χειροκίνητη λειτουργία M) που θα έχετε ορίσει για κάθε slave μονάδα (group πυροδότησης) . Οι ρυθμίσεις θα γίνουν πάνω στο master φλας.

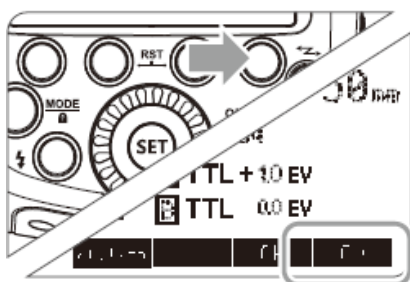

1. Ρύθμιση της λειτουργίας του φλας στο Χειροκίνητο (M)

- Πατήστε το κουμπί λειτουργιών 4 <Gr> για να επιλέξετε group. Μετά πατήστε το κουμπί λειτουργιών 3 <MODE> για να ρυθμίσετε το φλας στη χειροκίνητη λειτουργία M.

2. Ρύθμιση Ισχύος

- Πατήστε το κουμπί λειτουργιών 2 και επιλέξτε τιμή ισχύος του group περιστρέφοντας τον επιλογέα. Πατήστε το κουμπί <SET> για επιβεβαίωση της επιλογής.

3. Λήψη Φωτογραφίας

- Κάθε group δίνει λάμπες ανάλογα με την τιμή ισχύος που έχει δοθεί.

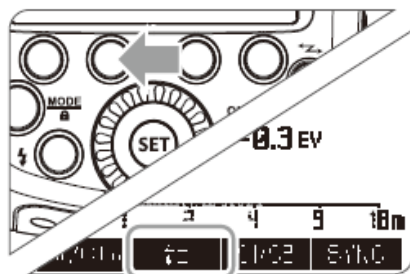

6. Multi : Ασύρματη Ενεργοποίηση με Πολλαπλό Φλας

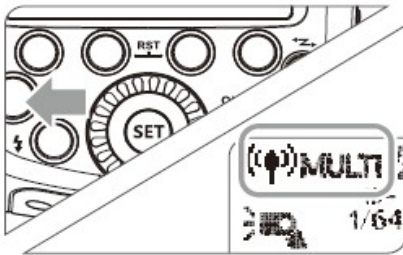

Ρύθμιση Λειτουργίας Φλας στο Πολλαπλό-Στροβοσκοπικό Φλας (MULTI)

- Πατήστε το κουμπί <MODE> μέχρι να εμφανιστεί στην οθόνη η ένδειξη <(Φ)MULTI>
- Ρυθμίστε το στροβοσκοπικό φλας (βλέπε σελ.13).

Τοποθέτηση και Εμβέλεια Slave/Master Μονάδων Φλας

Με τη χρήση ραδιοσυχνοτήτων γίνεται εύκολη η λήψη με πολλαπλές μονάδες φλας με τον ίδιο τρόπο όπως και με τη λειτουργία TTL.

Η σχετική θέση και εμβέλεια λειτουργίας φαίνονται στην παρακάτω εικόνα. Ρυθμίστε το master φλας στη λειτουργία <TTL> για ασύρματη TTL λειτουργία φλας.

- Μία Μονάδα Slave Φλας

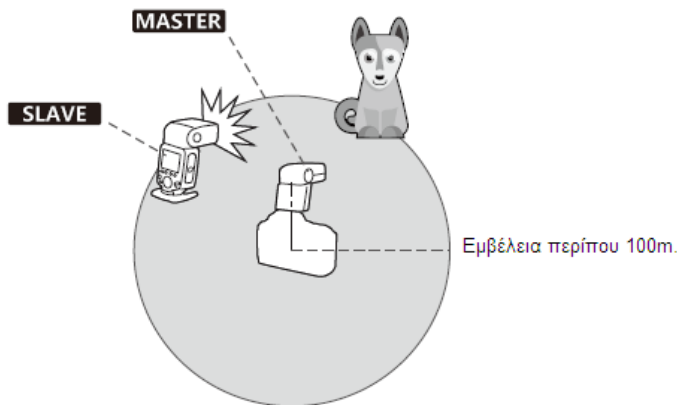

- Χρησιμοποιείστε mini stands για να τοποθετήσετε τις slave μονάδες.
- Πριν τη λήψη, πραγματοποιείστε μία δοκιμαστική πυροδότηση.
- Η απόσταση μετάδοσης (εμβέλεια) μπορεί να είναι μικρότερη ανάλογα με τις συνθήκες (π.χ. εξαρτάται από την τοποθέτηση των slave μονάδων, τον περιβάλλοντα χώρο ή τις καιρικές συνθήκες).

- Δύο ή περισσότερες μονάδες Slave Φλας

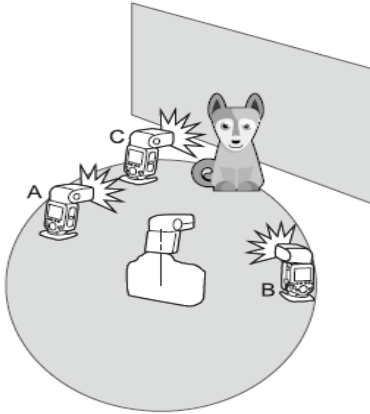

Μπορείτε να χωρίσετε τις slave μονάδες σε 2 ή περισσότερα group και να κάνετε λήψεις με TTL φλας αλλάζοντας τη ρύθμιση flash ratio. Επιπλέον, μπορείτε να ορίσετε και να κάνετε λήψεις με διαφορετική λειτουργία φλας για το κάθε group (μέχρι και σε 5 groups).

ΑΛΛΕΣ ΕΦΑΡΜΟΓΕΣ

Λειτουργία Ασύρματου Ελέγχου

Το V860IIΟ διαθέτει Θύρα Ασύρματου Ελέγχου και έτσι μπορείτε να προσαρμόσετε ασύρματα την ισχύ του φλας και να ενεργοποιήσετε το φλας ασύρματα.

Για να ελέγξετε ασύρματα το φλας, χρειάζεστε ένα σετ FT-16S (πομπός(controller) και δέκτης για απομακρυσμένο έλεγχο). Τοποθετήστε το δέκτη στη Θύρα Ασύρματου Ελέγχου του φλας και τον πομπό στο hotshoe της μηχανής σας. Οι ρυθμίσεις που γίνονται στα δύο τερματικά περνάνε ασύρματα στο φλας. Πατήστε το κλείστρο της μηχανής και απελευθερώστε το για να πυροδοτηθεί τ φλας. Μπορείτε επίσης να κρατήσετε τον πομπό στο χέρι σας και εκτός μηχανής και να ελέγξετε το απομακρυσμένο φλας. Ανατρέξτε στα εγχειρίδια χρήσης των τηλεχειριστηρίων σειράς FT για λεπτομέρειες.

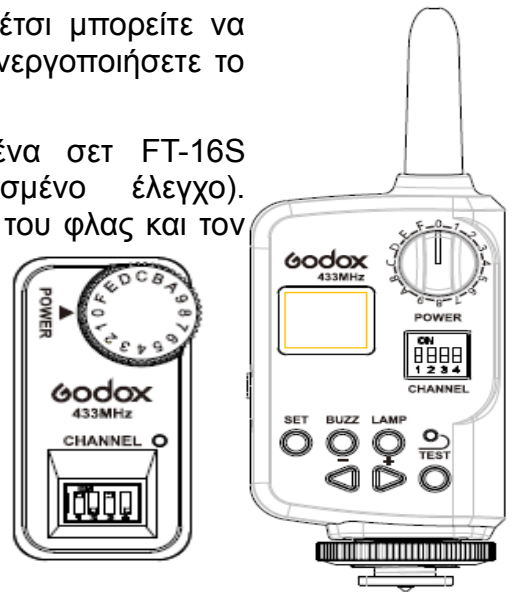

Συγχρονισμένη Πυροδότηση

Εισάγετε ένα καλώδιο πυροδότησης Φ2.5mm στην Υποδοχή Καλωδίου Συγχρονισμού και το φλας θα πυροδοτηθεί ταυτόχρονα με το πάτημα κλείστρου της μηχανής.

Φλας Αντανάκλασης

Για να τραβήξετε φωτογραφίες με αντανάκλαση, στρέψτε την κεφαλή του φλας προς ένα τοίχο ή ταβάνι και το αντικείμενο της φωτογράφισης φωτίζεται από το φως που αντανακλάτε από τον τοίχο ή ταβάνι. Με αυτόν τον τρόπο μειώνονται οι σκιές και το αποτέλεσμα της φωτογράφισης είναι πιο φυσικό.

Για να ρυθμίσετε τη γωνία αντανάκλασης, κρατήστε την κεφαλή του φλας και περιστρέψτε την στην επιθυμητή γωνία.

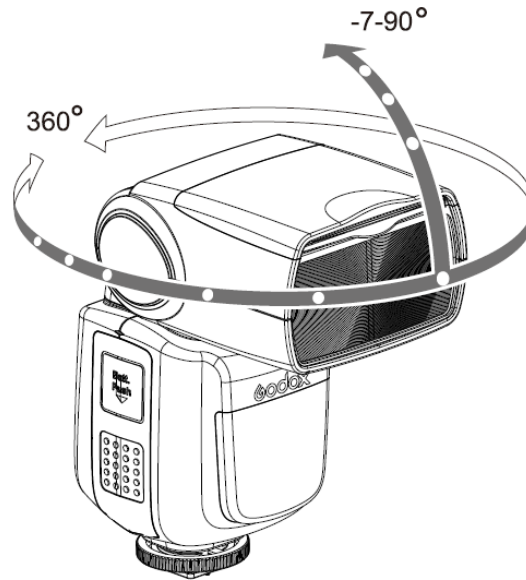

- Εάν η επιφάνεια αντανάκλασης είναι πολύ μακριά, το ανακλώμενο φως του φλας μπορεί να είναι πολύ αδύναμο και να δημιουργηθεί υποέκθεση.
- Οι επιφάνειες αντανάκλασης πρέπει να είναι λείες και άσπρες αλλιώς αλλοιώνεται χρωματικά το αποτέλεσμα της φωτογράφισης.

Χρήση Ενσωματωμένης Κάρτας Ανάκλασης

Με τη χρήση της κάρτας ανάκλασης δημιουργείται ένα πορτραίτο στα μάτια του θέματος ώστε να φαίνονται πιο ζωντανά με την αντανάκλαση του φωτός σε αυτά (catchlight).

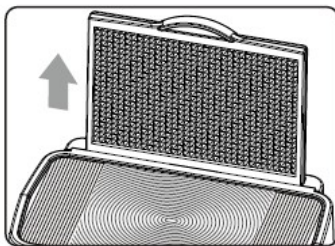

1. Περιστρέψτε την κεφαλή του φλας προς τα πάνω κατά 90°

2. Τραβήξτε προς τα έξω την ενσωματωμένη κάρτα διάχυσης και ταυτόχρονα θα βγει και η κάρτα ανάκλασης.

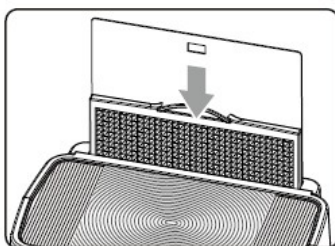

3. Σπρώξτε πάλι προς τα μέσα μόνο την κάρτα διάχυσης και ακολουθήστε της ίδιες οδηγίες με το φλας αντανάκλασης.

- Το αποτέλεσμα είναι καλύτερο όταν έχουμε την κεφαλή του φλας στραμμένη προς τα πάνω κατά 90°. Αν περιστρέψετε την κεφαλή του φλας προς τα δεξιά ή αριστερά δεν θα εμφανιστεί το εφέ.
- Τοποθετήστε τον εξοπλισμό σας 1,5m μακριά από το θέμα της φωτογράφισης για καλύτερο αποτέλεσμα.

ZOOM: Ρύθμιση της Κάλυψης του Φλας και Χρήση της Ενσωματωμένης Κάρτας Διάχυσης

Η κάλυψη του φλας μπορεί να ρυθμιστεί αυτόματα ή χειροκίνητα. Οι τιμές της εστιακής απόστασης του φλας κυμαίνονται από 10mm μέχρι 100mm (4/3 system). Επίσης, με τη χρήση της ενσωματωμένης κάρτας διάχυσης η κάλυψη του φλας μπορεί να επεκταθεί έως και τα 7mm.

Επιλέξτε το σύστημα 4/3 ή 135 στη ρύθμιση C.Fn-ZOOM.

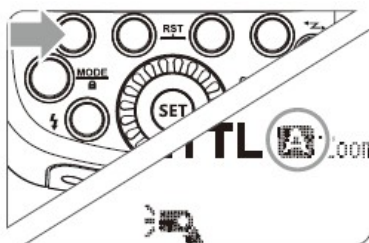

Στη λειτουργία Χειροκίνητου Ζουμ, πατήστε το κουμπί <ZOOM/C.FN>

- Περιστρέψτε τον επιλογέα για να επιλέξετε τιμή κάλυψης
- Αν εμφανίζεται η τιμή <A>, το ζουμ ορίζεται αυτόματα.

- Στη χειροκίνητη ρύθμιση του ζουμ, βεβαιωθείτε ότι η κάλυψη του φλας ταιριάζει στο εστιακό μήκος του φακού για να μην εμφανιστεί στη φωτογραφία μαύρη περιφέρεια.

Χρήση της Ενσωματωμένης Κάρτας Διάχυσης

Τραβήξτε ταυτόχρονα προς τα έξω την κάρτα ανάκλασης και την κάρτα διάχυσης (diffuser) φωτός από την κεφαλή του φλας, σπρώξτε τον ανακλαστήρα πίσω στη θέση του και τοποθετήστε το diffuser όπως φαίνεται στην εικόνα. Με τη χρήση του diffuser το εύρος της περιοχής που φωτίζεται αντιστοιχεί σε 7mm εστιακού μήκους του φακού μας και έχει ως αποτέλεσμα πιο μαλακό και φυσικό φωτισμό του φλας. Σημείωση: το κουμπί <ZOOM/C.FN> δεν δουλεύει.

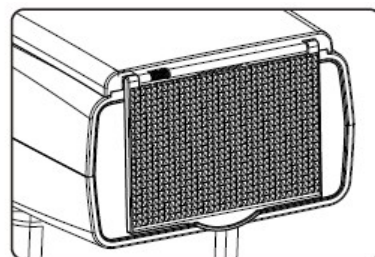

Ένδειξη Χαμηλής Μπαταρίας

Αν η στάθμη της μπαταρίας είναι χαμηλή, θα εμφανιστεί και θα αναβοσβήνει στην οθόνη η ένδειξη Αντικαταστήστε τις μπαταρίες άμεσα.

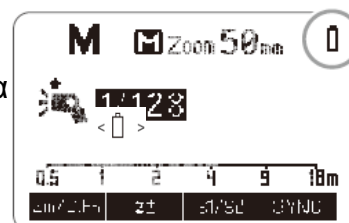

ΡΥΘΜΙΣΕΙΣ ΛΕΙΤΟΥΡΓΙΩΝ

ΟΔΗΓΟΣ ΡΥΘΜΙΣΕΩΝ			
Ένδειξη Λειτουργίας	Περιγραφή Λειτουργίας	Επιλογές Ρύθμισης	Περιγραφή Ρύθμισης
m/ft	Ένδειξη Απόστασης (μονάδα μέτρησης)	m	Μέτρα
		ft	Πόδια
APO	Αυτόματη Απενεργοποίηση	ON	Ενεργή
		OFF	Ανενεργή
AF	Βοηθητικός Φωτισμός Αυτόματης Εστίασης	ON	Ενεργή
		OFF	Ανενεργή
Sv APOT	Αυτόματη Απενεργοποίηση Slave Μονάδων Φλας	60min	Αυτόματη απενεργοποίηση του φλας μετά από 60 λεπτά αδράνειας
		30min	Αυτόματη απενεργοποίηση του φλας μετά από 30 λεπτά αδράνειας
BEEP	Ηχητικές Ενδείξεις	ON	Ενεργή
		OFF	Ανενεργή
LIGHT	Φωτισμός Οθόνης	12sec	Απενεργοποιείται ο φωτισμός οθόνης μετά από 12 δευτερόλεπτα
		OFF	Ανενεργός
		ON	Ενεργός συνέχεια
LCD	Αντίθεση Φωτισμού Οθόνης	0-9	10 διαβαθμίσεις

1. Είσοδος στο μενού Ρυθμίσεων Λειτουργιών

- Πατήστε το κουμπί (φωτισμού οθόνης/ρυθμίσεων λειτουργιών) <Zm/C.Fn> για 2 δευτερόλεπτα ή παραπάνω μέχρι να εμφανιστεί στην οθόνη η ένδειξη C.Fn. Στην πάνω δεξιά γωνία εμφανίζεται η ένδειξη έκδοσης του λογισμικού “Ver x.x”.

2. Περιστρέφοντας τον επιλογέα επιλέξτε τη λειτουργία που θέλετε να ρυθμίσετε.

3. Επιλογή/αλλαγή Ρύθμισης

- Πατήστε το κουμπί <SET> και ο αριθμός της λειτουργίας που θέλετε να ρυθμίσετε αναβοσβήνει.
- Περιστρέψτε τον επιλογέα για να επιλέξετε τη ρύθμιση που επιθυμείτε και πατήστε το κουμπί <SET> για επιβεβαίωση.
- Για έξοδο από το μενού Ρυθμίσεων Λειτουργιών πατήστε το κουμπί λειτουργιών 4.

4. Όταν βρίσκεστε στο μενού Ρυθμίσεων Λειτουργιών C.Fn, πατήστε παρατεταμένα για 2 δευτερόλεπτα το κουμπί <Clear> μέχρι να εμφανιστεί το “OK” στην οθόνη. Έχει γίνει επαναφορά των εργοστασιακών ρυθμίσεων και μπορείτε να κάνετε ρυθμίσεις εκ νέου.

ΑΝΑΒΑΘΜΙΣΗ ΛΟΓΙΣΜΙΚΟΥ

Το V860II-O υποστηρίζει αναβαθμίσεις λογισμικού μέσω της θύρας USB (standard micro USB - δεν παρέχετε το καλώδιο). Για τις ενημερώσεις για αναβάθμιση του λογισμικού επισκεφθείτε την επίσημη ιστοσελίδα της εταιρίας www.godox.com.

ΛΕΙΤΟΥΡΓΙΕΣ ΠΡΟΣΤΑΣΙΑΣ

1. Προστασία Υπερθέρμανσης

- Για να αποφύγετε την υπερθέρμανση και πιθανές βλάβες της κεφαλής του φλας, μην πραγματοποιείται πάνω από 30 συνεχόμενες λήψεις με φλας σε πλήρη ισχύ 1/1. Μετά από 30 συνεχόμενες λήψεις με φλας, αφήστε να περάσουν το λιγότερο 10 λεπτά αδράνειας πριν τις επόμενες λήψεις.
- Αν πραγματοποιήσετε πάνω από 30 συνεχόμενες λήψεις με φλας και μετά συνεχίσετε λήψεις ανά μικρά διαστήματα, μπορεί να ενεργοποιηθεί η λειτουργία προστασίας υπερθέρμανσης και να αυξηθεί ο χρόνος ανακύκλωσης στα 10 δευτερόλεπτα ή παραπάνω. Αν συμβεί αυτό, αφήστε να περάσουν περίπου 10 λεπτά αδράνειας πριν τις επόμενες λήψεις.
- Όταν ενεργοποιείται η λειτουργία προστασίας υπερθέρμανσης, στην οθόνη εμφανίζεται η ένδειξη .

Πίνακας ένδειξης Αριθμού Συνεχόμενων Λήψεων με Φλας που ενεργοποιούν τη λειτουργία Προστασίας Υπερθέρμανσης

Επίπεδο Ισχύος Φλας	Αριθμός Λάμψεων
1/1	30
1/2 (+0.7)	40
1/2 (+0.3)	50
1/2	60
1/4 (+0.3,+0.7)	100
1/8 (+0.3,+0.7)	200
1/16 (+0.3,+0.7)	300
1/32 (+0.3,+0.7)	500
1/64 (+0.3,+0.7)	1000
1/128 (+0.3,+0.7)	

Πίνακας ένδειξης Αριθμού Συνεχόμενων Λήψεων με Φλας που ενεργοποιούν τη λειτουργία Προστασίας Υπερθέρμανσης στην λειτουργία Συγχρονισμού Υψηλής Ταχύτητας (HSS)

Επίπεδο Ισχύος Φλας	Αριθμός Λάμπων
1/1	15
1/2 (+0.3,+0.7)	20
1/4 (+0.3,+0.7)	30
1/8 (+0.3,+0.7)	
1/16 (+0.3,+0.7)	40
1/32 (+0.3,+0.7)	
1/64 (+0.3,+0.7)	
1/128 (+0.3,+0.7)	50
1/256 (+0.3,+0.7)	

2. Άλλες Προειδοποιήσεις

Στην οθόνη του V860II-O μπορεί να εμφανιστούν οι παρακάτω ενδείξεις που είναι προειδοποιήσεις ασφάλειας του προϊόντος:

Ένδειξη Οθόνης	Περιγραφή
E1	Σφάλμα στη διαδικασία ανακύκλωσης του φλας και αδυναμία πυροδότησης. Κάντε επανεκκίνηση της μονάδας φλας. Αν το πρόβλημα παραμένει, απευθυνθείτε στον προμηθευτή σας.
E2	Το σύστημα έχει υπερθερμανθεί. Μην χρησιμοποιείτε το φλας για περίπου 10 λεπτά.
E3	Η τάση είναι υψηλή. Απευθυνθείτε στον προμηθευτή σας.
E9	Σφάλμα κατά τη διαδικασία αναβάθμισης. Σιγουρευτείτε ότι ακολουθείτε σωστά τη διαδικασία αναβάθμισης λογισμικού.

ΤΕΧΝΙΚΑ ΧΑΡΑΚΤΗΡΙΣΤΙΚΑ

Μοντέλο	V860II0
Συμβατές Μηχανές	Olympus/Panasonic
Guide Number (1/1 @200mm)	60(m ISO 100) 190(feet ISO 100)
Εύρος κάλυψης (zoom)	10-100mm(4/3 system) 20-200mm (135 system)
	• Αυτόματο ζουμ
	• Χειροκίνητο ζουμ
	• Κλίση κεφαλής φλας: 0 -360° οριζόντια -7° ως 90° κάθετα
Διάρκεια φλάς	1/300 ως 1/20000 sec
• ΕΛΕΓΧΟΣ ΕΚΘΕΣΗΣ	
Έκθεση Φλας	TTL και χειροκίνητη έκθεση (M)
FEC	Χειροκίνητα: ±3 κατά 1/3 του στοπ
Λειτουργίες Συγχρονισμού	HSS (εως και 1/8000 sec), συγχρονισμός μπροστά και πίσω κουρτίνας
Multi (Πολλαπλό Φλας)	Max.(αριθμός λάμπων 100, συχνότητα 200Hz)
• ΑΣΥΡΜΑΤΟ ΦΛΑΣ (ΡΑΔΙΟΣΥΧΝΟΤΗΤΕΣ 2.4G ΚΑΙ ΟΠΤΙΚΗ ΕΠΙΚΟΙΝΩΝΙΑ)	
Λειτουργία Ασύρματου Φλας	Master, Slave, Off
Ελεγχόμενα Group Slave Φλας	3 (A,B και C)
Εμβέλεια Μετάδοσης	≤100m
Κανάλια	32 (1-32)
Ένδειξη Ετοιμότητας Slave Φλας	Αναβοσβήνουν δύο κόκκινες ενδείξεις
• ΜΠΑΤΑΡΙΑ	
Μπαταρία	11.1 V/2000mAh Λιθίου
Χρόνος Ανακύκλωσης/Επαναφόρτισης	<1,5 δευτερόλεπτα Η ένδειξη ετοιμότητας γίνεται κόκκινη όταν το φλας είναι έτοιμο.
Αριθμός Λάμπων με Μπαταρία σε Πλήρη Ισχύ	Περίπου 650
Εξοικονόμηση Ενέργειας	Αυτόματη απενεργοποίηση μετά από περίπου 90 δευτερόλεπτα αδράνειας (60 λεπτά αν είναι slave φλας).
• Επαφή Συγχρονισμού	Hotshoe, 2.5mm sync line, Θύρα Ασύρματου Ελέγχου
• Θερμοκρασία Χρώματος	5600±200K

• Διαστάσεις	
Διαστάσεις (Μ x Υ x Π)	64*76*190 mm
Βάρος	420 gr (χωρίς τη μπαταρία), 540gr (με τη μπαταρία)

ΕΠΙΛΥΣΗ ΠΡΟΒΛΗΜΑΤΩΝ

Το φλας δεν ενεργοποιείται ή δεν φορτίζεται:

- Δεν είναι σωστά τοποθετημένη η μπαταρία
→ Τοποθετήστε με σωστή κατεύθυνση την μπαταρία
- Η μπαταρία είναι εξαντλημένη
→ Αν εμφανίζεται στην οθόνη η ένδειξη χαμηλής μπαταρίας αντικαταστήστε αμέσως τις μπαταρίες.

Το φλας δεν μπορεί να πυροδοτηθεί:

- Το φλας δεν έχει τοποθετηθεί σωστά πάνω στη μηχανή
→ Τοποθετήστε σωστά το φλας στο hotshoe της μηχανής σας
- Οι επαφές του φλας ή της μηχανής έχουν ίχνη σκόνης ή βρωμιάς
→ Καθαρίστε προσεκτικά τις επαφές κουμπώματος του φλας και της μηχανής

Το φλας απενεργοποιείται αυτόματα:

- Το φλας απενεργοποιείται αυτόματα μετά από 90 δευτερόλεπτα αδράνειας αν έχει οριστεί ως κύριο φλας
→ Πατήστε μέχρι τη μέση το κλείστρο της μηχανής ή πατήστε οποιοδήποτε κουμπί του φλας για αφύπνιση.
- Μετά από 60 λεπτά (ή 30 λεπτά) αδράνειας το φλας μπαίνει σε κατάσταση ύπνου αν έχει οριστεί ως slave φλας.
→ Πατήστε οποιοδήποτε κουμπί του φλας για αφύπνιση.

Το αυτόματο ζουμ δεν λειτουργεί:

- Το φλας δεν έχει τοποθετηθεί σωστά πάνω στη μηχανή
→ Τοποθετήστε σωστά το φλας στο hotshoe της μηχανής σας

Οι φωτογραφίες με φλας εμφανίζονται υπο ή υπερεκτεθειμένες:

- Είναι ενεργοποιημένη η λειτουργία συγχρονισμού υψηλής ταχύτητας (HSS)
→ Με τη λειτουργία HSS, το εύρος του φλας είναι μικρότερο. Βεβαιωθείτε ότι το θέμα της φωτογράφισης είναι εντός του εύρους του φλας.
- Χρησιμοποιείτε χειροκίνητο – Manual Φλας
→ Επιλέξτε TTL φλας ή μεταβάλετε την ισχύ του φλας.

Οι φωτογραφίες εμφανίζονται σκοτεινές στις άκρες ή φωτίζετε μόνο κάποιο μέρος του θέματος:

- Το εστιακό μήκος του φακού δεν θα πρέπει να είναι πιο ευρυγώνιο από αυτό του φλας.
→ Καθώς το φλας καλύπτει εύρος 20-200mm αν χρειάζεστε μια ακόμα πιο ευρυγώνια λήψη θα πρέπει να χρησιμοποιήσετε το diffuser του φλας.

ΣΥΜΒΑΤΕΣ ΜΗΧΑΝΕΣ

Το V860II-O μπορεί να χρησιμοποιηθεί με τις εξής συμβατές μηχανές:

Olympus: E-M10II, E-M5II, E-M1, E-PL8, E-PL7, E-PL6, E-PL5, E-P5, E-P3, PEN-F

Panasonic: DMC-GX85, DMC-G7, DMC-GF1, DMC-LX100, DMC-G85, DMC-GH4, DMC-FZ2500GK.

* Τα παραπάνω μοντέλα είναι δοκιμασμένα ως προς τη συμβατότητά τους με το συγκεκριμένο φλας και δεν περιλαμβάνονται όλες οι μηχανές Olympus και Panasonic. Μπορείτε να πραγματοποιήσετε δοκιμή για συμβατότητα και με άλλα μοντέλα.
* Διατηρείται το δικαίωμα μεταβολής της λίστας.

ΣΥΝΤΗΡΗΣΗ

- Απενεργοποιείτε τη συσκευή αν αντιληφθείτε μη κανονική λειτουργία.
- Φροντίστε συχνά την καθαριότητα του προϊόντος (π.χ. σκόνη).
- Κατά τη χρήση η λάμπα του φλας θερμαίνεται. Αποφύγετε συνεχόμενες λήψεις με φλας αν δεν είναι απαραίτητο.
- Για οποιαδήποτε επισκευή ή συντήρηση του φλας απευθυνθείτε μόνο στον προμηθευτή σας ή σε εξουσιοδοτημένο service για την διάθεση γνήσιων ανταλλακτικών.
- Παρέχετε εγγύηση ενός έτους για το προϊόν αυτό (εκτός από τα αναλώσιμα μέρη π.χ. λάμπα).
- Η εγγύηση παύει να ισχύει σε περίπτωση επισκευής σε μη εξουσιοδοτημένο service.
- Αν το προϊόν υποστεί κάποια βλάβη ή βραχεί, σταματήστε τη λειτουργία του μέχρι να επισκευαστεί από ειδικό.

ΕΙΣΑΓΩΓΕΑΣ

ΣΤΑΜΟΣ Α.Ε

ΛΑΣΚΑΡΑΤΟΥ 11Α, 555 35

ΠΥΛΑΙΑ ΘΕΣΣΑΛΟΝΙΚΗΣ

ΤΗΛ: 2310 942 000

www.stamos.com.gr

info@stamos.com.gr