

TTL Wireless Flash Trigger

X Pro S



ΟΔΗΓΙΕΣ ΧΡΗΣΗΣ

ΕΙΣΑΓΩΓΕΑΣ
ΣΤΑΜΟΣ Α.Ε
ΛΑΣΚΑΡΑΤΟΥ 11Α, 555 35
ΠΥΛΑΙΑ ΘΕΣΣΑΛΟΝΙΚΗΣ
ΤΗΛ: 2310 942 000
www.stamos.com.gr
info@stamos.com.gr

ΠΕΡΙΕΧΟΜΕΝΑ

ΠΡΟΛΟΓΟΣ	ΣΕΛ.3
ΠΡΟΦΥΛΑΞΕΙΣ	ΣΕΛ.3
ΟΝΟΜΑΤΟΛΟΓΙΑ	ΣΕΛ.5
ΣΩΜΑ.....	ΣΕΛ.5
LCD ΟΘΟΝΗ.....	ΣΕΛ.6
ΜΠΑΤΑΡΙΑ.....	ΣΕΛ.6
Τοποθέτηση Μπαταριών.....	ΣΕΛ.6
Ενδείξεις Μπαταρίας.....	ΣΕΛ.6
ΧΡΗΣΕΙΣ ΠΟΜΠΟΥ-ΔΕΚΤΗ ΡΑΔΙΟΣΥΧΝΟΤΗΤΩΝ	ΣΕΛ.7
1. Πομπός Ραδιοσυχνοτήτων σε Φλας Μηχανής.....	ΣΕΛ.7
2. Πομπός Ραδιοσυχνοτήτων σε Εξωτερικό Φορητό Studio Φλας.....	ΣΕΛ.7
3. Πομπός Ραδιοσυχνοτήτων σε Γνήσιο Φλας.....	ΣΕΛ.8
4. Πομπός Ραδιοσυχνοτήτων σε Studio Φλας.....	ΣΕΛ.8
5. Ασύρματη Απελευθέρωση Κλείστρου.....	ΣΕΛ.9
6. Πομπός Ραδιοσυχνοτήτων σε Φλας μέσω Καλωδίου Συγχρονισμού 2.5mm.....	ΣΕΛ.9
ΛΕΙΤΟΥΡΓΙΑ ΠΟΜΠΟΥ	ΣΕΛ.9
Ενεργοποίηση Πομπού.....	ΣΕΛ.9
Αυτόματη Ενεργοποίηση Λειτουργίας Εξοικονόμησης Ενέργειας.....	ΣΕΛ.9
Ενεργοποίηση Βοηθητικού Φωτισμού AF.....	ΣΕΛ.10
Επιλογή Καναλιού.....	ΣΕΛ.10
Επιλογή ID.....	ΣΕΛ.10
Επιλογή Λειτουργίας.....	ΣΕΛ.10
Λειτουργία Μεγέθυνσης.....	ΣΕΛ.11
Ρυθμίσεις Τιμής Ισχύος.....	ΣΕΛ.11
Ρυθμίσεις Τιμής Διόρθωσης Έκθεσης (FEC).....	ΣΕΛ.11
Ρύθμιση Λειτουργίας Πολλαπλού Φλας – Multi	ΣΕΛ.11
Έλεγχος Λάμπας Πιλότου (Modeling Lamp).....	ΣΕΛ.12
Ρυθμίσεις ZOOM.....	ΣΕΛ.12
Συγχρονισμός Κλείστρου.....	ΣΕΛ.12
Ηχητικές Ενδείξεις.....	ΣΕΛ.12
Υποδοχή Συγχρονισμού.....	ΣΕΛ.13
Λειτουργία TCM.....	ΣΕΛ.13
Λειτουργία Λήψης.....	ΣΕΛ.13
C.Fn: Οδηγός Ρυθμίσεων Λειτουργιών.....	ΣΕΛ.14
Συμβατά Μοντέλα Φλας.....	ΣΕΛ.15
Συμβατά Μοντέλα Μηχανών.....	ΣΕΛ.15
Επαναφορά Εργοστασιακών Ρυθμίσεων.....	ΣΕΛ.16
Αναβάθμιση Λογισμικού.....	ΣΕΛ.16
ΕΠΙΛΥΣΗ ΠΡΟΒΛΗΜΑΤΩΝ	ΣΕΛ.16
ΤΕΧΝΙΚΑ ΧΑΡΑΚΤΗΡΙΣΤΙΚΑ	ΣΕΛ.17

Πριν χρησιμοποιήσετε το προϊόν, παρακαλούμε διαβάστε προσεκτικά αυτό το εγχειρίδιο και φυλάξτε το για να μπορείτε να ανατρέξετε σε αυτό στο μέλλον.

ΠΡΟΛΟΓΟΣ

Το Godox XPRO-S είναι ένας TTL και HSS πομπός ραδιοσυχνότητας 2.4GHz της σειράς X της Godox, συμβατός με το σύστημα TTL της Sony. Ξεχωρίζει για την μεγάλη ευανάγνωστη οθόνη του που επιτρέπει την ταυτόχρονη απεικόνιση 5 Group συχνοτήτων. Παράλληλα, διαθέτει εξειδικευμένο πλήκτρο για τον άμεσο και εύκολο έλεγχο του κάθε ενός από τα 5 Group

Η πραγματική του καινοτομία είναι η λειτουργία TCM (TTL – CONVERT – MANUAL) που επιτρέπει τη λήψη μιας αρχικής TTL εικόνας ώστε να υπάρχει μια καταρχήν σωστή φωτομέτρηση και στη συνέχεια εναλλαγή σε λειτουργία Manual με τα ίδια στοιχεία φωτομέτρησης.

ΠΡΟΦΥΛΑΞΕΙΣ

- Μην προσπαθήσετε να ανοίξετε ή να επιδιορθώσετε μόνοι σας τη συσκευή. Περιέχει τμήματα υψηλής τάσης και υπάρχει κίνδυνος ηλεκτροπληξίας. Σε περίπτωση βλάβης απευθυνθείτε σε εξουσιοδοτημένο service ή στον προμηθευτή σας.
- Μην χρησιμοποιείτε τη συσκευή σε συνθήκες βροχής ή υγρασίας. Μπορεί να προκληθεί φωτιά ή ηλεκτροπληξία.
- Μην αφήνετε ή μην αποθηκεύετε τη συσκευή σε υψηλές θερμοκρασίες ή κοντά σε εύφλεκτα υλικά. Υπάρχει περίπτωση καταστροφής μερών του προϊόντος, έκρηξης ή πυρκαγιάς.
- Κρατήστε μακριά από παιδιά τις μπαταρίες και μικρά μέρη του προϊόντος που μπορούν να καταποθούν. Σε περίπτωση ατυχήματος ζητήστε αμέσως ιατρική βοήθεια.
- Σταματήστε αμέσως να χρησιμοποιείτε τη συσκευή σε περίπτωση δυσλειτουργίας:
 - Σε περίπτωση πτώσης ή χτυπήματος ή θραύσης και εφόσον έχει αποκολληθεί κάποιο μέρος του. Μην αγγίζετε τα εσωτερικά μέρη του συστήματος. Υπάρχει κίνδυνος ηλεκτροπληξίας.
 - Σε περίπτωση καπνού ή άσχημης μυρωδιάς από τις συσκευές αφαιρέστε αμέσως τις μπαταρίες και απευθυνθείτε σε εξουσιοδοτημένο service ή στον προμηθευτή σας.
 - Εάν διαρρέουν διαβρωτικά υγρά από τις μπαταρίες, αφαιρέστε τις μπαταρίες με χρήση γαντιών.

- Προφυλάξεις για τις ΜΠΑΤΑΡΙΕΣ

1. Χρησιμοποιείτε μόνο τις μπαταρίες που προδιαγράφονται στο παρόν εγχειρίδιο οδηγιών χρήσης. Μη συνδυάζετε διαφορετικούς τύπους μπαταριών ή μπαταρίες διαφορετικών κατασκευαστών ή παλιές και νέες μπαταρίες.

2. Τηρείτε πάντα τις προειδοποιήσεις και τις οδηγίες που αναγράφονται στις μπαταρίες

3. Μη βραχυκυκλώνετε και μην αποσυναρμολογείτε ποτέ τις μπαταρίες, καθώς ενδέχεται να προκληθεί διαρροή διαβρωτικών υγρών, θερμότητα ή έκρηξη.

4. Μη θερμαίνετε ποτέ και μην απορρίπτετε τις μπαταρίες σε φωτιά, καθώς ενδέχεται να προκληθεί διαρροή διαβρωτικών υγρών, θερμότητα ή έκρηξη.

5. Μην τοποθετείτε τις μπαταρίες αντίστροφα.

6. Χρησιμοποιείτε το φορτιστή μπαταρίας που προδιαγράφεται από τον κατασκευαστή των μπαταριών. Οι μη επαναφορτιζόμενες μπαταρίες δεν πρέπει να φορτίζονται ποτέ με φορτιστή μπαταρίας

7. Αφαιρείτε τις εξαντλημένες μπαταρίες αμέσως από τον εξοπλισμό, καθώς ενδέχεται να προκληθεί διαρροή διαβρωτικών υγρών, θερμότητα ή έκρηξη.

8. Σε περίπτωση διαρροής διαβρωτικών υγρών από τις μπαταρίες και επαφής των υγρών αυτών με το δέρμα ή τα ρούχα σας, πλύνετε αμέσως το δέρμα ή τα ρούχα σας με καθαρό νερό. Η παρατεταμένη επαφή μπορεί να οδηγήσει σε δερματική βλάβη.

ΟΝΟΜΑΤΟΛΟΓΙΑ

- ΣΩΜΑ

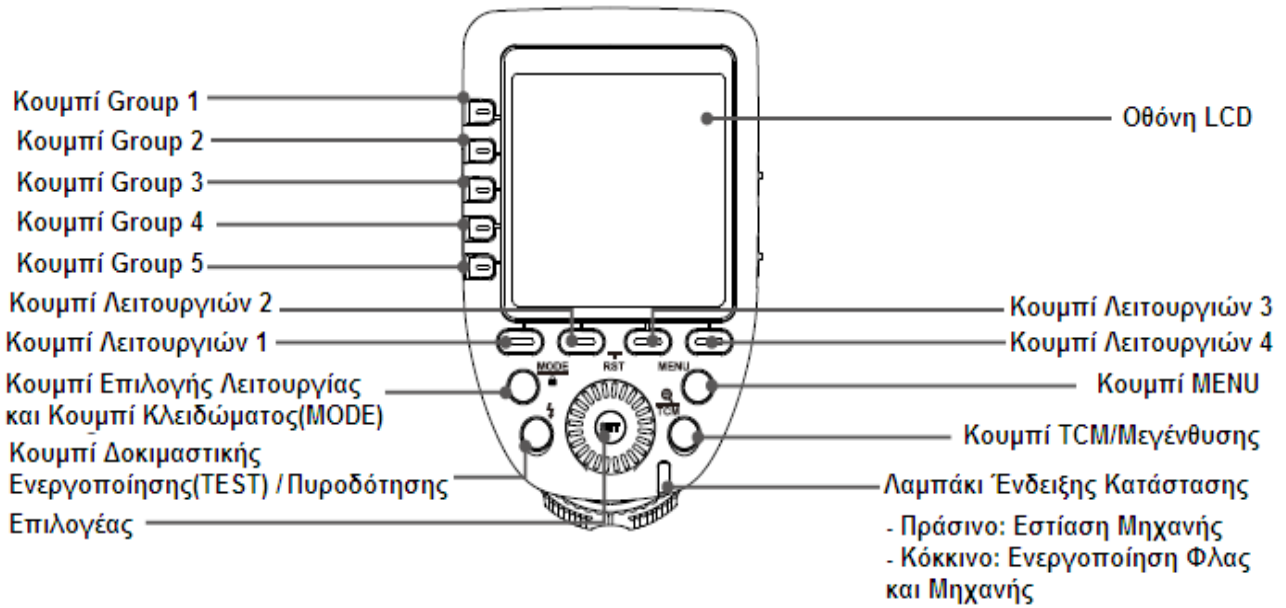

Θέση Μπαταριών

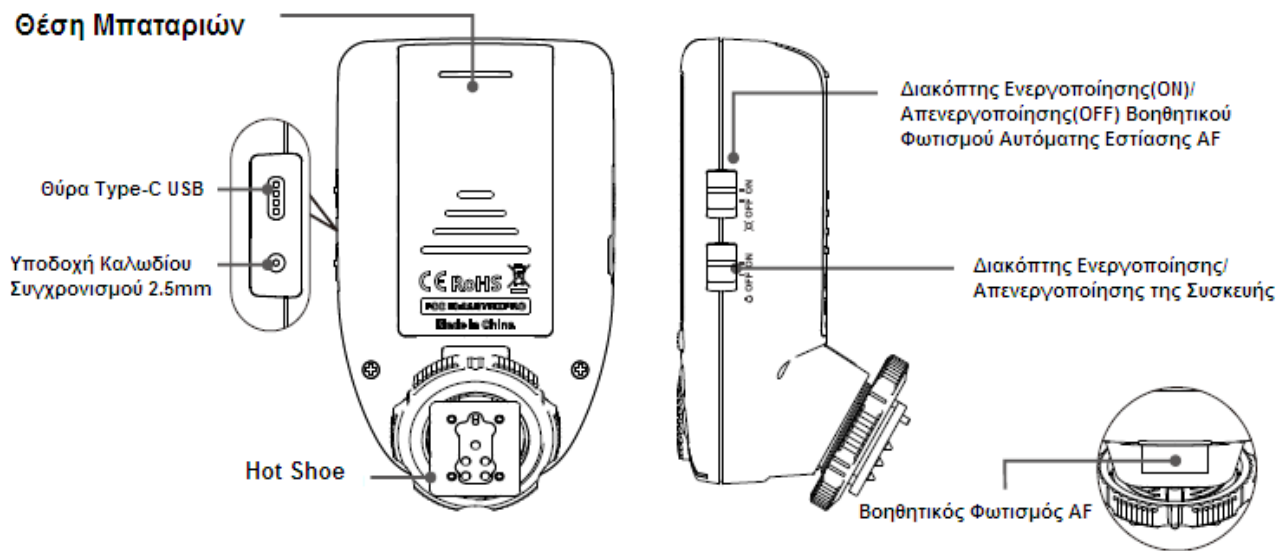

- **LCD ΟΘΟΝΗ**

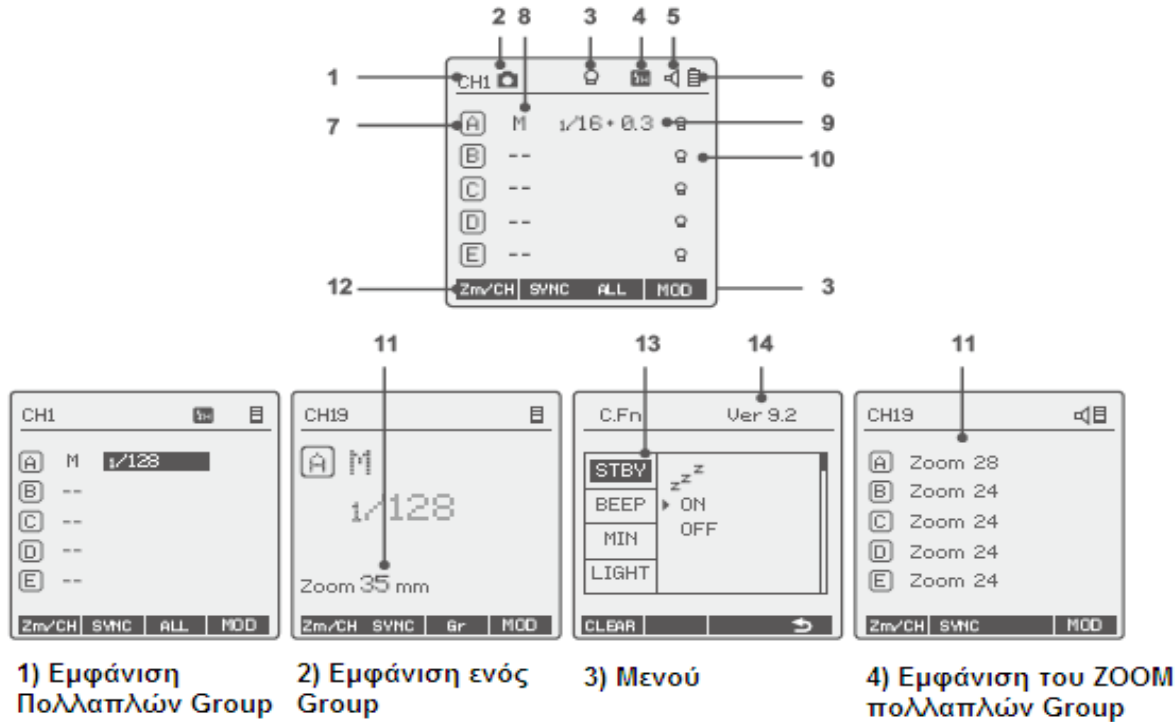

1) Κανάλι (1-32) 2) Σύνδεση με Μηχανή 3) Έλεγχος Λάμπας Πιλότου 4) Συγχρονισμός Υψηλής Ταχύτητας 5) Ηχητικές Ενδείξεις 6) Ένδειξη Επιπέδου Ενέργειας Μπαταρίας 7) Group 8) Λειτουργία (Mode) 9) Ένταση 10) Λειτουργία Modeling Lamp για κάθε group 11) Τιμή ZOOM 12) Εικονίδια που αντιστοιχούν στα κουμπιά Λειτουργιών 13) Μενού Λειτουργιών 14) Έκδοση Λογισμικού

ΜΠΑΤΑΡΙΑ

- **Τοποθέτηση Μπαταριών**

Όπως φαίνεται στην εικόνα, αφαιρέστε το καπάκι από τη θέση μπαταριών και τοποθετήστε δύο μπαταρίες AA (δεν περιλαμβάνονται στη συσκευασία).

- **Ενδείξεις Μπαταρίας**

Ελέγξτε το επίπεδο της ενέργειας της μπαταρίας που εμφανίζεται στην οθόνη κατά τη χρήση



Ένδειξη Μπαταρίας	Κατάσταση Μπαταρίας
3 γραμμές	Πλήρως Φορτισμένη Μπαταρία
2 γραμμές	Μεσαία Στάθμη Μπαταρίας

1 γραμμή	Χαμηλή Στάθμη Μπαταρίας
Κενή Μπαταρία	Πολύ Χαμηλή Στάθμη Μπαταρίας. Αντικαταστήστε τις μπαταρίες
Αναβοσβήνει	Εξαιρετικά Χαμηλή Στάθμη Μπαταρίας. Η μπαταρία έχει εξαντληθεί και ενδέχεται να απενεργοποιηθεί η συσκευή. Αντικαταστήστε τις μπαταρίες άμεσα.

* Οι παραπάνω ενδείξεις μπαταρίας αναφέρονται μόνο σε αλκαλικές μπαταρίες AA.

ΧΡΗΣΕΙΣ ΠΟΜΠΟΥ-ΔΕΚΤΗ ΡΑΔΙΟΣΥΧΝΟΤΗΤΩΝ

1. Πομπός Ραδιοσυχνοτήτων σε Φλας Μηχανής

(Για το παράδειγμα υποθέτουμε ότι χρησιμοποιούμε ένα φλας TT685S)



1.1 Απενεργοποιήστε τη μηχανή και τοποθετήστε τον πομπό στο hotshoe της μηχανής. Ενεργοποιήστε πρώτα τον πομπό και μετά τη μηχανή.

1.2 Επιλέξτε κανάλι, group, λειτουργία και τις παραμέτρους λειτουργίας του πομπού (βλέπε στο κεφάλαιο Ρυθμίσεις Πομπού)

1.3 Ενεργοποιήστε το φλας της μηχανής, πατήστε το κουμπί Επιλογής Ασύρματης Λειτουργίας για να εμφανιστεί στην οθόνη του φλας η ένδειξη <SLAVE> και <(φ)> Πατήστε το κουμπί [CH] για να επιλέξετε το ίδιο κανάλι με αυτό του πομπού και το κουμπί [Gr] για να επιλέξετε το ίδιο group με αυτό του που έχετε επιλέξει στον πομπό (ανατρέξτε στο σχετικό εγχειρίδιο χρήσης του φλας που χρησιμοποιείτε).

1.4 Πατήστε το κλείστρο της μηχανής, και το φλας θα πυροδοτηθεί ταυτόχρονα. Την ίδια στιγμή η φωτεινή ένδειξη κατάστασης του πομπού γίνεται κόκκινη.

2. Πομπός Ραδιοσυχνοτήτων σε Εξωτερικό Φορητό Studio Φλας

(Για το παράδειγμα υποθέτουμε ότι χρησιμοποιούμε ένα φλας AD600B)



2.1 Απενεργοποιήστε τη μηχανή και τοποθετήστε τον πομπό στο hotshoe της μηχανής. Ενεργοποιήστε πρώτα τον πομπό και μετά τη μηχανή.

2.2 Επιλέξτε κανάλι, group, λειτουργία και τις παραμέτρους λειτουργίας του πομπού (βλέπε στο κεφάλαιο Ρυθμίσεις Πομπού).

2.3 Ενεργοποιήστε το εξωτερικό φλας και πατήστε το κουμπί Επιλογής Ασύρματης Λειτουργίας για να εμφανιστεί στην οθόνη του φλας η ένδειξη <(φ)> Πατήστε παρατεταμένα το κουμπί [GR/CH] για να ρυθμίσετε το φλας στο ίδιο κανάλι με αυτό του πομπού και μετά πατήστε μία φορά το κουμπί [GR/CH] για να ρυθμίσετε το φλας στο ίδιο group με αυτό που έχετε επιλέξει στον πομπό (ανατρέξτε στο σχετικό εγχειρίδιο χρήσης του φλας που χρησιμοποιείτε).

2.4 Πατήστε το κλείστρο της μηχανής, και το φλας θα πυροδοτηθεί ταυτόχρονα. Την ίδια στιγμή η φωτεινή ένδειξη κατάστασης του πομπού γίνεται κόκκινη.

3. Πομπός Ραδιοσυχνοτήτων σε Sony (original) Φλας

(Για το παράδειγμα υποθέτουμε ότι χρησιμοποιούμε ένα φλας HVL-F45RM)

3.1 Απενεργοποιήστε τη μηχανή και τοποθετήστε τον πομπό στο hotshoe της μηχανής. Ενεργοποιήστε πρώτα τον πομπό και μετά τη μηχανή.

3.2 Επιλέξτε κανάλι, group, λειτουργία και τις παραμέτρους λειτουργίας του πομπού (βλέπε στο κεφάλαιο Ρυθμίσεις Πομπού).

3.3 Συνδέστε το φλας σε ένα δέκτη X1R-S. Πατήστε το κουμπί [CH] στον δέκτη για να ρυθμίσετε το δέκτη στο ίδιο κανάλι με αυτό που έχετε επιλέξει στον πομπό και το κουμπί [Gr] για να επιλέξετε το ίδιο group με αυτό του που έχετε επιλέξει στον πομπό (ανατρέξτε στο σχετικό εγχειρίδιο χρήσης του φλας που χρησιμοποιείτε).

3.4 Πατήστε το κλείστρο της μηχανής, και το φλας θα πυροδοτηθεί ταυτόχρονα. Την ίδια στιγμή η φωτεινή ένδειξη κατάστασης και του πομπού και του φλας γίνεται κόκκινη.

Σημείωση: Τα γνήσια Sony speedlights θα πρέπει να είναι στη λειτουργία TTL ανεξάρτητα από τη λειτουργία του XPRO-S.



4. Πομπός Ραδιοσυχνοτήτων σε Studio Φλας

(Για το παράδειγμα υποθέτουμε ότι χρησιμοποιούμε ένα φλας GS400II)

4.1 Απενεργοποιήστε τη μηχανή και τοποθετήστε τον πομπό στο hotshoe της μηχανής. Ενεργοποιήστε πρώτα τον πομπό και μετά τη μηχανή.

4.2 Επιλέξτε κανάλι, group, λειτουργία και τις παραμέτρους λειτουργίας του πομπού (βλέπε στο κεφάλαιο Ρυθμίσεις Πομπού).

4.3 Συνδέστε το studio φλας στο τροφοδοτικό ρεύματος και ενεργοποιήστε το. Πατήστε ταυτόχρονα τα κουμπιά [GR/CH] και [S1/S2] και θα εμφανιστεί στην οθόνη η ένδειξη ασύρματης λειτουργίας (Φ) . Πατήστε παρατεταμένα το κουμπί [GR/CH] για να ρυθμίσετε το φλας στο ίδιο κανάλι με αυτό του πομπού και μετά πατήστε μία φορά το κουμπί [GR/CH] για να ρυθμίσετε το φλας στο ίδιο group με αυτό που έχετε επιλέξει στον πομπό (ανατρέξτε στο σχετικό εγχειρίδιο χρήσης του φλας που χρησιμοποιείτε).

4.4 Πατήστε το κλείστρο της μηχανής, και το φλας θα πυροδοτηθεί ταυτόχρονα. Την ίδια στιγμή η φωτεινή ένδειξη κατάστασης και του πομπού και του φλας γίνεται κόκκινη.

Σημείωση: Καθώς στο studio φλας η ελάχιστη τιμή ισχύος είναι 1/32, η τιμή ισχύος στον πομπό θα πρέπει να είναι 1/32 ή περισσότερο. Επίσης, ο πομπός θα πρέπει να ρυθμιστεί στην χειροκίνητη λειτουργία (M) γιατί το studio φλας δεν υποστηρίζει τις λειτουργίες TTL και στροβοσκοπικού φλας.

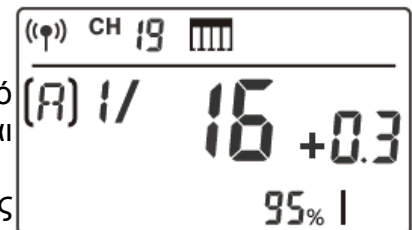

5. Ασύρματη Απελευθέρωση Κλείστρου

5.1 Απενεργοποιήστε τη μηχανή. Συνδέστε έναν δέκτη X1R-S και την μηχανή μέσω καλωδίου απομακρυσμένου ελέγχου (στη θύρα απελευθέρωσης κλείστρου του δέκτη και της μηχανής). Ενεργοποιήστε τη μηχανή.

5.2 Επιλέξτε κανάλι, group, λειτουργία και τις παραμέτρους λειτουργίας του πομπού (βλέπε στο κεφάλαιο Ρυθμίσεις Πομπού).

5.3 Πατήστε το κουμπί [CH] στον δέκτη για να ρυθμίσετε το δέκτη στο ίδιο κανάλι με αυτό που έχετε επιλέξει στον πομπό και το κουμπί [Gr] για να επιλέξετε το ίδιο group με αυτό του που έχετε επιλέξει στον πομπό.

5.4 Πατήστε μέχρι τη μέση το κουμπί [TEST] του πομπού για να γίνει εστίαση. Πατήστε μέχρι κάτω το κουμπί [TEST] για λήψη φωτογραφίας και η φωτεινή ένδειξη κατάστασης γίνεται κόκκινη μέχρι την απελευθέρωση του κουμπιού.



6. Πομπός Ραδιοσυχνοτήτων σε Φλας μέσω Καλωδίου Συγχρονισμού 2.5mm

6.1 Συνδέστε το δέκτη στο studio φλας ή στο speedlite μέσω του καλωδίου Συγχρονισμού 2.5mm και ρυθμίστε όπως προηγουμένως στις λειτουργίες 'Ασύρματη Απελευθέρωση Κλείστρου' και 'Πομπός Ραδιοσυχνοτήτων σε Studio Φλας'. Ο πομπός θα πυροδοτήσει το φλας το οποίο είναι συνδεδεμένο με το δέκτη μέσω της υποδοχής καλωδίου πυροδότησης.

6.2 Πατήστε το κλείστρο κανονικά και θα δοθεί εντολή ενεργοποίησης του φλας μέσω του καλωδίου πυροδότησης.



ΛΕΙΤΟΥΡΓΙΑ ΠΟΜΠΟΥ

• Ενεργοποίηση Πομπού

Σύρετε το διακόπτη [ON/OFF] στο ON για να ενεργοποιηθεί ο πομπός. Η φωτεινή ένδειξη κατάστασης δεν αναβοσβήνει.

Σημείωση: Απενεργοποιήστε τον πομπό όταν δεν τον χρησιμοποιείτε για εξοικονόμηση ενέργειας.

• Αυτόματη Ενεργοποίηση Λειτουργίας Εξοικονόμησης Ενέργειας

1. Το σύστημα ραδιοσυχνοτήτων μπαίνει σε κατάσταση ύπνου όταν παραμένει εκτός λειτουργίας για πάνω από 90 δευτερόλεπτα. Οι ενδείξεις της οθόνης εξαφανίζονται.

2. Πατήστε οποιοδήποτε πλήκτρο για να αφυπνίσετε τον πομπό. Αν ο πομπός είναι συνδεδεμένος σε μηχανή Nikon, μπορείτε επίσης να αφυπνίσετε το σύστημα πατώντας το κουμπί κλείστρου της μηχανής μέχρι τη μέση.

Σημείωση: η απενεργοποίηση της λειτουργίας εξοικονόμησης ενέργειας γίνεται πατώντας το κουμπί [MENΟΥ] και μπαίνοντας στο μενού Ρύθμισης Λειτουργιών (C.Fn) επιλέγοντας OFF στη λειτουργία STBY.

• **Ενεργοποίηση Βοηθητικού Φωτισμού AF**

Σύρετε το διακόπτη AF[ON/OFF] στο ON για να ενεργοποιηθεί ο βοηθητικός φωτισμός αυτόματης εστίασης.

Αν η μηχανή δεν μπορεί να εστιάσει τότε λειτουργεί ο βοηθητικός φωτισμός AF.

Σημείωση: Ο βοηθητικός φωτισμός AF λειτουργεί μόνο εφόσον ο πομπός Χρο- S είναι τοποθετημένος πάνω στη μηχανή.

- Ο βοηθητικός φωτισμός AF δεν λειτουργεί με ψηφιακές μηχανές εναλλασσόμενων φακών (π.χ. ILCE6000L,a7RII)

- Ο βοηθητικός φωτισμός AF του πομπού Χρο- S λειτουργεί αυτόματα με μηχανές DSLR (π.χ.a99, a77II)

• **Επιλογή Καναλιού**

1. Πατήστε το κουμπί [Zm/CH] παρατεταμένα και η ένδειξη καναλιού θα τονιστεί.

2. Περιστρέψτε τον επιλογέα για να επιλέξετε κανάλι. Πατήστε το κουμπί [Zm/CH] για να επιβεβαιώσετε την επιλογή σας.

3. Το Godox XPRO-S υποστηρίζει 32 κανάλια (1-32). Ρυθμίστε τον πομπό και τον δέκτη στο ίδιο κανάλι επικοινωνίας πριν από τη χρήση.

• **Επιλογή ID**

Για την αποφυγή παρεμβολών οι master και slave μονάδες θα πρέπει να ρυθμιστούν στο ίδιο κανάλι και το ίδιο ID (αριθμός ταυτοποίησης – προέκταση του καναλιού).

Πατήστε το κουμπί [MENO] και μπαίνοντας στο μενού Ρύθμισης Λειτουργιών (C.Fn) προχωρήστε περιστρέφοντας τον επιλογέα στην επιλογή ID. Πατήστε το κουμπί [SET] για να τονιστεί η τιμή OFF που σημαίνει ότι η επιλογή ID είναι ανενεργή. Περιστρέφοντας τον επιλογέα μπορείτε να επιλέξετε αριθμούς ID από το 01 ως το 99.

Σημείωση: Τα φλας της Godox που κυκλοφορούν δεν υποστηρίζουν τη λειτουργία ID, οπότε ρυθμίστε τη λειτουργία στο OFF.

• **Επιλογή Λειτουργίας**

1. Με το κάθε πάτημα του κουμπιού [MODE] η λειτουργία του επιλεγμένου group αλλάζει διαδοχικά (TTL/M/--).

2. Επιλογή Λειτουργίας των 5 group (A-E):

2.1 Όταν δεν είναι επιλεγμένο κάποιο από τα 5 group, πατήστε το κουμπί [MODE] και θα εμφανιστεί η λειτουργία MULTI (στροβοσκοπικό φλας). Στη συνέχεια, επιλέγοντας κάποιο από τα group μπορείτε να ενεργοποιήσετε (ON) τη λειτουργία MULTI για το συγκεκριμένο group πατώντας το κουμπί [MODE].

2.2 Όταν δεν είναι επιλεγμένο κάποιο από τα 5 group, πατήστε το κουμπί [MODE] για να βγείτε από τη λειτουργία MULTI. Επιλέξτε κάποιο από τα group με τα κουμπιά επιλογής group και με το κάθε πάτημα του κουμπιού [MODE] η λειτουργία του επιλεγμένου group αλλάζει διαδοχικά (TTL/M/--)

3. Επιλογή Λειτουργίας των 16 group (0-9 και A-F):

Όταν επιλέγετε να λειτουργούν τα 16 group μόνο η χειροκίνητη λειτουργία M είναι διαθέσιμη.

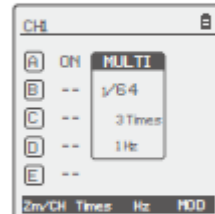

4. Πατήστε το κουμπί [MODE] παρατεταμένα για 2 δευτερόλεπτα μέχρι να εμφανιστεί στην οθόνη η ένδειξη 'LOCKED'. Με αυτόν το τρόπο κλειδώνουν οι ρυθμίσεις που έχετε κάνει και δεν μπορούν να γίνουν αλλαγές. Για ξεκλείδωμα πατήστε πάλι παρατεταμένα το κουμπί [MODE].

- **Λειτουργία Μεγέθυνσης**

Υπάρχει η δυνατότητα είτε να εμφανίζονται στην οθόνη όλα τα group, είτε να εμφανίζεται σε πλήρη οθόνη μόνο το επιλεγμένο group και όλες οι ρυθμίσεις του σε μεγέθυνση πατώντας το κουμπί [TCM]. Πατώντας πάλι το κουμπί [TCM] επιστρέφετε στην οθόνη που εμφανίζονται όλα τα group.

- **Ρυθμίσεις Τιμής Ισχύος**

1. Όταν εμφανίζονται όλα τα group στην οθόνη και είναι ρυθμισμένα στην χειροκίνητη λειτουργία M:

1.1 Επιλέξτε ένα group με το αντίστοιχο κουμπί και περιστρέφοντας τον επιλογέα η τιμή ισχύος αλλάζει τιμές από την ελάχιστη* μέχρι 1/1 κατά 0,3 του στοπ. Πατήστε το κουμπί [SET] για επιβεβαίωση της επιλογής σας.

1.2 Πατήστε το κουμπί [ALL] για να μεταβάλλετε την τιμή ισχύος σε όλα τα group ταυτόχρονα κατά 0,3 του στοπ περιστρέφοντας τον επιλογέα. Πατήστε πάλι το κουμπί [ALL] για επιβεβαίωση της επιλογής.

2. Όταν εμφανίζεται μόνο ένα group σε μεγέθυνση στην οθόνη και είναι στη λειτουργία M: Περιστρέφοντας τον επιλογέα η τιμή ισχύος αλλάζει τιμές από την ελάχιστη μέχρι 1/1 κατά 0,3 του στοπ.

*Σημείωση: η ελάχιστη τιμή ισχύος μπορεί να είναι είτε 1/128 (στις περισσότερες περιπτώσεις), είτε 1/256 όταν χρησιμοποιείτε το Godox XPRO-N με φλας μεγάλης ισχύος π.χ. AD600.

- **Ρυθμίσεις Τιμής Διόρθωσης Έκθεσης (FEC)**

1. Όταν εμφανίζονται όλα τα group στην οθόνη και είναι ρυθμισμένα στην λειτουργία TTL:

1.1 Επιλέξτε ένα group με το αντίστοιχο κουμπί και περιστρέφοντας τον επιλογέα η τιμή FEC μπορεί να προσαρμοστεί από -3 ως +3 κατά 1/3 του στοπ. Πατήστε το κουμπί [SET] για επιβεβαίωση της επιλογής σας.

1.2 Πατήστε το κουμπί [ALL] για να μεταβάλλετε την τιμή FEC σε όλα τα group ταυτόχρονα από -3 ως +3 κατά 1/3 του στοπ περιστρέφοντας τον επιλογέα. Πατήστε πάλι το κουμπί [ALL] για επιβεβαίωση της επιλογής.

2. Όταν εμφανίζεται ένα group σε μεγέθυνση στην οθόνη και είναι στη λειτουργία TTL: Περιστρέφοντας τον επιλογέα η τιμή έκθεσης αλλάζει τιμές από -3 ως +3 κατά 1/3 του στοπ.

- **Ρύθμιση Λειτουργίας Πολλαπλού Φλας – Multi (Ισχύς, Αριθμός και Συχνότητα Λάμπων)**

1. Στη λειτουργία Multi τα εικονίδια TTL και M δεν εμφανίζονται.

2. Στο μενού της λειτουργίας multi εμφανίζονται 3 γραμμές: στην πρώτη γραμμή η τιμή ισχύος, στη δεύτερη ο αριθμός λάμπων (Times) και στην τρίτη η συχνότητα λάμπων (Hz).

3. Περιστρέφοντας τον επιλογέα η τιμή ισχύος αλλάζει τιμές από την ελάχιστη μέχρι 1/4.

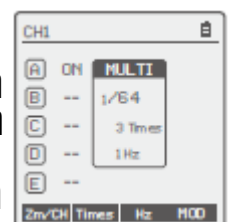

4. Πατήστε το κουμπί Times και θα τονιστεί ο αριθμός των λάμπων. Περιστρέφοντας τον επιλογή επιλέξτε τιμή.
5. Πατήστε το κουμπί Hz και θα τονιστεί η τιμή της συχνότητας. Περιστρέφοντας τον επιλογή επιλέξτε τιμή.
6. Αν πατήσετε το κουμπί [MODE] οποιαδήποτε στιγμή θα βγείτε από τη λειτουργία Multi και θα επιστρέψετε στο αρχικό μενού.

- **Έλεγχος Λάμπας Πιλότου (Modeling Lamp)**

1. Όταν εμφανίζονται όλα τα group στην οθόνη, πατήστε το κουμπί [MOD] για να ενεργοποιήσετε/απενεργοποιήσετε τη λάμπα πιλότο.
2. Επιλέξτε ένα group πατώντας το αντίστοιχο κουμπί όταν εμφανίζονται όλα τα group στην οθόνη και πατήστε το κουμπί [MOD] για να ενεργοποιήσετε/απενεργοποιήσετε τη λάμπα πιλότο για το συγκεκριμένο group. Το ίδιο και όταν εμφανίζεται ένα group σε μεγέθυνση.

(Σημείωση: Η λειτουργία ενεργοποίησης/απενεργοποίησης της λάμπας πιλότου σε ένα μόνο group είναι διαθέσιμη στα μοντέλα των εξής σειρών: GSII, SKII, QSII, DEII, DPII. Στα μοντέλα AD200 και AD600 η λειτουργία είναι διαθέσιμη μετά από αναβάθμιση.)

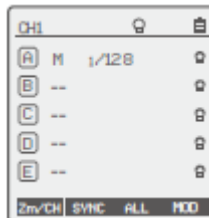

- **Ρυθμίσεις ZOOM**

Πατήστε το κουμπί [Zm/CH] και η τιμή ZOOM θα εμφανιστεί στην οθόνη. Επιλέξτε το group που θέλετε και περιστρέφοντας τον επιλογή μπορείτε να ρυθμίσετε τις τιμές της εστιακής απόστασης του φλας από 24mm μέχρι 200mm ή AUTO (αυτόματο ZOOM). Πατήστε το κουμπί [SET] για επιβεβαίωση της επιλογή και μετά το κουμπί [Zm/CH] για να επιστρέψετε στην αρχική οθόνη.

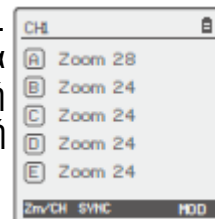

Σημείωση: Ρυθμίστε το ZOOM του φλας σας στο αυτόματο (AUTO) για να ανταποκριθεί.

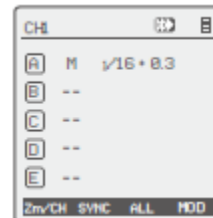
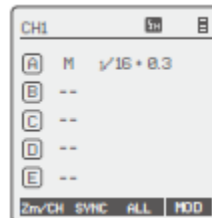

- **Συγχρονισμός Κλείστρου**

1. Λειτουργία Συγχρονισμού Υψηλής Ταχύτητας: Πατήστε το κουμπί λειτουργιών 2 <SYNC> και θα εμφανιστεί στην οθόνη το εικονίδιο <  >



2. Συγχρονισμός πίσω κουρτίνας: Πατήστε το κουμπί <  > στην Νίκον μηχανή σας και περιστρέψτε τον επιλογή μέχρι να εμφανιστεί στην οθόνη η ένδειξη . Ρυθμίστε το κλείστρο της μηχανής.

- **Ηχητικές Ενδείξεις**

Πατήστε το κουμπί [MENU] και περιστρέφοντας τον επιλογή επιλέξτε τη λειτουργία των ηχητικών ενδείξεων BEEP. Πατήστε το κουμπί [SET] και επιλέξτε με τον επιλογή ενεργοποίηση (ON) ή απενεργοποίηση (OFF) των ηχητικών ενδείξεων. Πατήστε το κουμπί [MENU] για να επιστρέψετε στην αρχική οθόνη.

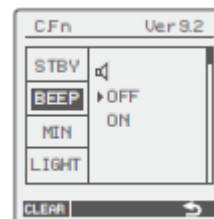

- **Υποδοχή Συγχρονισμού**

1. Πατήστε το κουμπί [MENU] και περιστρέφοντας τον επιλογέα επιλέξτε τη λειτουργία SYNC . Πατήστε το κουμπί [SET] και επιλέξτε με τον επιλογέα IN ή OUT. Πατήστε το κουμπί [MENU] για να επιστρέψετε στην αρχική οθόνη.

1.1 Όταν επιλέγετε IN, ο πομπός έχει τη δυνατότητα να δίνει εντολή πυροδότησης φλας.

1.2 Όταν επιλέγετε OUT, ο πομπός έχει τη δυνατότητα να δίνει εντολή πυροδότησης σε άλλους πομπούς και φλας.

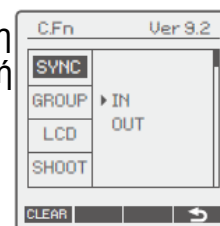

- **Λειτουργία TCM**

Η λειτουργία TCM είναι μια καινοτόμος λειτουργία που ανήκει στη GODOX:

Επιτρέπει τη λήψη μιας αρχικής TTL εικόνας ώστε να υπάρχει μια καταρχήν σωστή φωτομέτρηση. Στη συνέχεια, μπορεί να γίνει εναλλαγή σε λειτουργία Manual με τα ίδια στοιχεία φωτομέτρησης.

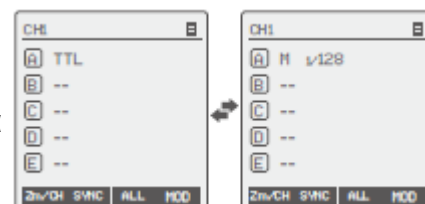

1.1 Ρυθμίστε τον πομπό σε λειτουργία TTL και συνδέστε τον με τη μηχανή. Πατήστε το κλείστρο της μηχανής για τη λήψη μιας φωτογραφίας.

1.2 Πατήστε παρατεταμένα το κουμπί [TCM] και η τιμή του φλας στη λειτουργία TTL θα μετατραπεί σε τιμή ισχύος του φλας στη χειροκίνητη λειτουργία M.

1.3 Πατήστε το κουμπί [MENU] και περιστρέφοντας τον επιλογέα επιλέξτε τη λειτουργία TCM. Πατήστε το κουμπί [SET] για να επιλέξετε ένα από τα μοντέλα που είναι συμβατά με τη συγκεκριμένη λειτουργία.

- **Λειτουργία Λήψης**

Πατήστε το κουμπί [MENU] και περιστρέφοντας τον επιλογέα επιλέξτε τη λειτουργία SHOOT. Πατήστε το κουμπί [SET] για να επιλέξετε απλή λήψη ή πολλαπλές λήψεις. Πατήστε πάλι το κουμπί [MENU] για να επιστρέψετε στην αρχική οθόνη.

Μία Λήψη: Στη χειροκίνητη (M) και στην πολλαπλή (MULTI) λειτουργία, η master μονάδα στέλνει μόνο σήμα πυροδότησης στη slave μονάδα. Η λειτουργία είναι κατάλληλη για τη λήψη με μία μηχανή και έχει το πλεονέκτημα της εξοικονόμησης ενέργειας.

Πολλαπλές Λήψεις: Στη λειτουργία αυτή, η slave μονάδα λαμβάνει τις παραμέτρους και το σήμα για πυροδότηση από τη master μονάδα. Η λειτουργία είναι κατάλληλη για λήψεις με περισσότερες από μία μηχανές και έχει το μειονέκτημα της μεγάλης κατανάλωσης ενέργειας.

APP: Στη λειτουργία αυτή η slave μονάδα λαμβάνει μόνο το σήμα πυροδότησης από τη master μονάδα και οι υπόλοιπες παράμετροι το φλας ρυθμίζονται μέσω εφαρμογής smartphone.

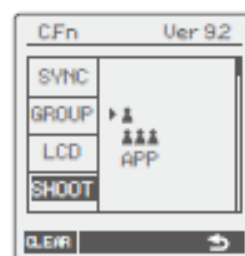



- **C.Fn: Οδηγός Ρυθμίσεων Λειτουργιών**

Είσοδος στο μενού Ρυθμίσεων Λειτουργιών

Πατήστε το κουμπί [MENU] και περιστρέφοντας τον επιλογέα επιλέξτε τη λειτουργία που επιθυμείτε . Πατήστε το κουμπί [SET] και επιλέξτε περιστρέφοντας τον επιλογέα την επιθυμητή ρύθμιση. Πατήστε το κουμπί [MENU] για να επιστρέψετε στην αρχική οθόνη.

Στον παρακάτω πίνακα φαίνονται οι διαθέσιμες ρυθμίσεις για το φλας:

Λειτουργία	Περιγραφή Λειτουργίας	Επιλογές	Περιγραφή Επιλογής
STBY	Κατάσταση Ύπνου (λειτουργία εξοικονόμησης ενέργειας)	ON	ΕΝΕΡΓΗ
		OFF	ΑΝΕΝΕΡΓΗ
BEEP	Ηχητική ένδειξη	ON	ΕΝΕΡΓΗ
		OFF	ΑΝΕΝΕΡΓΗ
LIGHT	Φωτισμός Οθόνης	12sec	Απενεργοποιείται ο φωτισμός οθόνης μετά από 12 δευτερόλεπτα
		OFF	ΑΝΕΝΕΡΓΟΣ
		ON	ΕΝΕΡΓΟΣ ΣΥΝΕΧΕΙΑ
MIN	Ελάχιστη Τιμή Ισχύος	1/128	Η ελάχιστη τιμή ισχύος είναι 1/128
		1/256	Η ελάχιστη τιμή ισχύος είναι 1/256
SYNC	Καλώδιο Συγχρονισμού	IN	Πυροδότηση Φλας
		OUT	Αποστολή σήματος πυροδότησης σε άλλους πομπούς και φλας
GROUP	Εμφανιζόμενα Groups	5 (A-E)	5 Group εμφανίζονται
		16 (0-F)	16 Group εμφανίζονται
LCD	Αντίθεση Φωτισμού Οθόνης	-3 έως 3	Τιμές αντίθεσης από -3 ως +3 (ακέρατοι αριθμοί)
DIST	Απόσταση Πυροδότησης	0-30m	Έως 30 μέτρα
		0-100m	Έως 100 μέτρα
SHOOT	Μία Λήψη		Απλή αποστολή σημάτων triggering κατά τη λήψη στις λειτουργίες M & MULTI
	Πολλαπλές Λήψεις		Αποστολή σημάτων triggering και παραμέτρων κατά τη λήψη στις λειτουργίες M & MULTI (ιδανικό για φωτογράφιση πολλών προσώπων)

	APP	APP	Απλή πυροδότηση του φλας κατά τη λήψη και έλεγχος των παραμέτρων του φλας μέσω εφαρμογής smartphone
ID	Αριθμός Ταυτοποίησης (ID)	OFF	ANENEΠΓΟ
		01-99	(τα μοντέλα φλας που κυκλοφορούν δεν υποστηρίζουν προσωρινά τη λειτουργία)
TCM	Λειτουργία TCM (επιτρέπει τη λήψη μιας αρχικής TTL εικόνας ώστε να υπάρχει μια καταρχήν σωστή φωτομέτρηση και στη συνέχεια εναλλαγή σε λειτουργία Manual με τα ίδια στοιχεία φωτομέτρησης)		Σειρά φλας TT685/V860II
		200j	AD200
		360j	AD360II
		600j	AD600

- **Συμβατά Μοντέλα Φλας**

Πομπός	Δέκτης	Φλας	Σημείωση
XPro-S	--	Σειρές: AD600/AD360II/AD200/V860II/V850II/ TT685 TT600/TT350S QuickerII/QTII/SK II/ DP II GSII	
	X1R-S	F42AM/HVL-45RM/HVL-F60M/ HVL-F43M/HVL-F32M/F58AM	Πιθανών υπάρχουν κι άλλα συμβατά μοντέλα καθώς λόγω του μεγάλου αριθμού μοντέλων φλας που κυκλοφορούν δεν έχουν δοκιμαστεί όλα
	XTR-16	AD360/AR400	Τα φλας με θύρα USB
		Σειρές: Quicker/SK/DP/ GT/GS/Smart flash	μπορούν μόνο να πυροδοτηθούν
XTR-16S	V860, V850		

*Υποστηρίζονται οι λειτουργίες που είναι κοινές στο Xpro-S και στα φλας.

- **Συμβατά Μοντέλα Μηχανών**

Ο πομπός XproN είναι συμβατός με τα παρακάτω μοντέλα μηχανών Nikon:

[a77 II](#) [a77](#) [a99](#) [ILCE-6000L](#) [a9](#) [A7R](#) [A7RIII](#) [a350](#)

[DSC-RX10](#)

* Τα παραπάνω μοντέλα είναι δοκιμασμένα ως προς τη συμβατότητά τους με το συγκεκριμένο φλας και δεν περιλαμβάνονται όλες οι μηχανές Sony. Μπορείτε να

πραγματοποιήσετε δοκιμή για συμβατότητα και με άλλα μοντέλα.

* Διατηρείται το δικαίωμα μεταβολής της λίστας.

*Οι μηχανές που κυκλοφόρησαν πριν από το 2012 δεν διαθέτουν λειτουργία TTL στα group D και E.

- **Επαναφορά Εργοστασιακών Ρυθμίσεων**

Για την επαναφορά στις εργοστασιακές ρυθμίσεις, πατήστε ταυτόχρονα τα δύο μεσαία κουμπιά λειτουργιών μέχρι να εμφανιστεί στην οθόνη η ένδειξη 'RESET'.

- **Αναβάθμιση Λογισμικού**

Το GD-XPRO-S υποστηρίζει αναβαθμίσεις λογισμικού μέσω της θύρας Type-C USB (δεν παρέχετε το καλώδιο). Για τις ενημερώσεις για αναβάθμιση του λογισμικού επισκεφθείτε την επίσημη ιστοσελίδα της εταιρίας www.godox.com.

* Είναι απαραίτητο να κατεβάσετε και να εγκαταστήσετε το λογισμικό "Godox G2 firmware upgrade software" πριν κάνετε την αναβάθμιση.

ΕΠΙΛΥΣΗ ΠΡΟΒΛΗΜΑΤΩΝ

1. Αδυναμία πυροδότησης του φλας ή της μηχανής:

- Βεβαιωθείτε ότι οι μπαταρίες δεν είναι εξαντλημένες και είναι τοποθετημένες σωστά και ο διακόπτης ON/OFF στο ON.
- Ελέγξτε αν ο πομπός και ο δέκτης είναι στο ίδιο κανάλι,
- Ελέγξτε αν το hotshoe ή το καλώδιο σύνδεσης είναι σωστά τοποθετημένα και αν ο πομπός και ο δέκτης είναι στη σωστή λειτουργία (mode).
- Ελέγξτε για παρεμβολές σήματος ή λήψης από το εξωτερικό περιβάλλον (π.χ. άλλα ασύρματα δίκτυα, bluetooth κτλ.). Σε αυτή την περίπτωση αλλάξτε κανάλι επικοινωνίας στις συσκευές ή απενεργοποιήστε τις πηγές παρεμβολών.
- Βεβαιωθείτε ότι έχει ολοκληρωθεί ο χρόνος ανακύκλωσης του φλας ή ότι δεν υπάρχει υπερθέρμανση των συσκευών: Δοκιμάστε να μειώσετε την τιμή ισχύος του φλας ή αν είστε στη λειτουργία TTL αλλάξτε τη λειτουργία στη χειροκίνητη (M).
- Ελέγξτε την απόσταση μεταξύ του πομπού και του δέκτη: Επιλέξτε 0-30m στη ρύθμιση C.Fn-DIST.

2. Η μηχανή κάνει λήψεις αλλά δεν μπορεί να εστιάσει:

Ελέγξτε αν η λειτουργία εστίασης της μηχανής ή του φακού είναι ρυθμισμένη στο MF. Αν είναι στο MF, ρυθμίστε στο AF.

3. Περιορισμός απόστασης λειτουργίας ή χαμένες φλασιές:

Ελέγξτε αν οι μπαταρίες έχουν εξαντληθεί και αντικαταστήστε αυτές.

ΤΕΧΝΙΚΑ ΧΑΡΑΚΤΗΡΙΣΤΙΚΑ

Μοντέλο	XProS
Τύπος	Για Sony
Συμβατές Μηχανές	Sony (TTL autoflash)
Τροφοδότηση	2* AA Μπαταρίες
Έλεγχος Έκθεσης	
TTL Φλας	Ναι
Χειροκίνητο Φλας	Ναι
Στροβοσκοπικό Φλας	Ναι
Λειτουργία	
Συγχρονισμός Υψηλής Ταχύτητας (HSS)	Ναι
Συγχρονισμός Πίσω Κουρτίνας	Ναι
Διόρθωση Έκθεσης (FEC)	Ναι , ± 3 κατά 1/3 του στοπ
Κλείδωμα Έκθεσης(FEL)	Ναι
Focus Assist	Ναι
Λάμπα Πιλότος (Modeling)	Έλεγχος μέσω του πομπού
Ηχητικές Ενδείξεις (Beeper)	Έλεγχος μέσω του πομπού
Ασύρματη Λειτουργία	Η μηχανή μπορεί να ενεργοποιηθεί από εντολή του δέκτη μέσω της θύρας συγχρονισμού 2.5mm
Ρύθμιση Ζουμ	Μέσω του πομπού
Λειτουργία TCM	Φωτομέτρηση σε λειτουργία TTL και έπειτα αλλαγή σε manual λειτουργία κρατώντας τις ρυθμίσεις που είχε πάρει στην λειτουργία TTL
Ασύρματο Φλας	
Εμβέλεια Μετάδοσης	0-100m
Ραδιοσυχνότητες	2,4G
Modulation Mode	MSK
Κανάλια	32
Wireless ID	01-99
Group	16
Άλλα	
LCD Οθόνη	Με φωτισμό
Αναβάθμιση Λογισμικού	Μέσω της θύρας Type-C USB
Λειτουργία Μνήμης	Οι ρυθμίσεις αποθηκεύονται 2 δευτερόλεπτα μετά από την τελευταία χρήση και ανακτώνται μετά από επανεκκίνηση.
Διαστάσεις/Βάρος Πομπού	90x58x50(mm)/80gr

ΕΙΣΑΓΩΓΕΑΣ
ΣΤΑΜΟΣ Α.Ε
ΛΑΣΚΑΡΑΤΟΥ 11Α, 555 35
ΠΥΛΑΙΑ ΘΕΣΣΑΛΟΝΙΚΗΣ
ΤΗΛ: 2310 942 000
www.stamos.com.gr
info@stamos.com.gr