

Godox 神牛

V860 II C

For Canon



ΟΔΗΓΙΕΣ ΧΡΗΣΗΣ

ΕΙΣΑΓΩΓΕΑΣ

ΣΤΑΜΟΣ Α.Ε

ΛΑΣΚΑΡΑΤΟΥ 11Α, 555 35

ΠΥΛΑΙΑ ΘΕΣΣΑΛΟΝΙΚΗΣ

ΤΗΛ: 2310 942 000

www.stamos.com.gr

info@stamos.com.gr

Πριν χρησιμοποιήσετε το προϊόν, παρακαλούμε διαβάστε προσεκτικά αυτό το εγχειρίδιο και φυλάξτε το για να μπορείτε να ανατρέξετε σε αυτό στο μέλλον.

ΠΡΟΛΟΓΟΣ

Το Godox Ving V860-CII είναι ένα speedlite flash που υποστηρίζει το σύστημα E-TTL II της Canon και τροφοδοτείται από μπαταρία λιθίου και όχι από κλασικές AA μπαταρίες. Αυτό φέρνει τρία επαναστατικά πλεονεκτήματα 1) Ταχύτερο και σταθερό χρόνο φόρτισης (1.5 sec σε πλήρη ένταση), 2) Τεράστια αυτονομία (650 πυροδοτήσεις πλήρους έντασης) και 3) Μικρότερο όγκο και βάρος

Επιπλέον, ενσωματώνει το σύστημα ραδιοσυχνοτήτων σειράς X 2.4GHz της Godox (master & slave). Διαθέτει ένταση GN60 (m ISO 100, @200mm) (1/1 – 1/128), έχει δυνατότητα zoom 20-200mm και υποστηρίζει τη λειτουργία HSS (high speed sync μέχρι 1/8000s).

Διαθέτει LCD οθόνη για εύκολη διαχείριση των λειτουργιών. Διατίθεται σε kit με μπαταρία και φορτιστή και υποστηρίζει αναβαθμίσεις λογισμικού.

ΠΡΟΦΥΛΑΞΕΙΣ

- Μη χρησιμοποιείτε τη μονάδα φλας σε συνθήκες βροχής ή υγρασίας. Μπορεί να προκληθεί φωτιά ή ηλεκτροπληξία.
- Μην αφήνετε ή μην αποθηκεύετε τη μονάδα φλας σε υψηλές θερμοκρασίες πάνω από 50°C. Υπάρχει περίπτωση καταστροφής μερών του προϊόντος.
- Κρατήστε μακριά από παιδιά τις μπαταρίες και μικρά μέρη του προϊόντος που μπορούν να καταποθούν. Σε περίπτωση ατυχήματος ζητήστε αμέσως ιατρική βοήθεια.
- Μη φωτογραφίζετε με φλας απευθείας προς ανθρώπινο μάτι και από κοντινή απόσταση. Μπορεί να προκληθούν ζημιές στα μάτια. Συνιστάται όταν φωτογραφίζετε με φλας και ειδικά μωρά η απόσταση από το θέμα σας να είναι τουλάχιστον 1 μέτρο, να χρησιμοποιείτε διαχυτή ή να φωτογραφίζετε υπό γωνία με ανάκλαση στρέφοντας την κεφαλή προς κάποιο λευκό τοίχο ή την οροφή.
- Σταματήστε αμέσως να χρησιμοποιείτε το φλας και αφαιρέστε τις μπαταρίες στις ακόλουθες περιπτώσεις:
 - Σε περίπτωση πτώσης ή χτυπήματος ή θραύσης του φλας και εφόσον έχει αποκολληθεί κάποιο μέρος του. Μην αγγίζετε τα εσωτερικά μέρη του φλας. Υπάρχει κίνδυνος ηλεκτροπληξίας.
 - Εάν διαρρέουν διαβρωτικά υγρά από τις μπαταρίες - αφαιρέστε τις μπαταρίες με χρήση γαντιών.
 - Εάν το προϊόν εκπέμπει παράξενη μυρωδιά ή καπνό ή θερμότητα.
- Μην προσπαθήσετε να ανοίξετε ή να επιδιορθώσετε μόνοι σας το φλας. Η μονάδα του φλας περιέχει τμήματα υψηλής τάσης και υπάρχει κίνδυνος ηλεκτροπληξίας. Σε περίπτωση βλάβης απευθυνθείτε σε εξουσιοδοτημένο service ή στον προμηθευτή σας.
- Αφαιρέστε τις μπαταρίες αν δεν πρόκειται χρησιμοποιήσετε το φλάς για μεγάλο χρονικό διάστημα.

ΠΕΡΙΕΧΟΜΕΝΑ

ΟΝΟΜΑΤΟΛΟΓΙΑ.....	σελ.4
Σώμα.....	σελ.4
Πίνακας Ελέγχου.....	σελ.4
LCD Οθόνη.....	σελ.5
Τι περιλαμβάνει η συσκευασία του V860IIC KIT.....	σελ.7
Διάφορα Αξεσουάρ.....	σελ.7
ΜΠΑΤΑΡΙΑ.....	σελ.8
ΤΟΠΟΘΕΤΗΣΗ ΤΟΥ ΦΛΑΣ ΣΕ ΜΗΧΑΝΗ.....	σελ.9
ΕΝΕΡΓΟΠΟΙΗΣΗ/ΑΠΕΝΕΡΓΟΠΟΙΗΣΗ.....	σελ.10
ΛΕΙΤΟΥΡΓΙΑ ΦΛΑΣ: TTL ΑΥΤΟΜΑΤΟ ΦΛΑΣ	σελ.10
Λειτουργία E-TTL	σελ.10
FEC (Flash Exposure Compensation): Τιμή Διόρθωσης Έκθεσης.....	σελ.10
FEB (Flash Exposure Bracketing).....	σελ.11
FEL (Flash Exposure Lock).....	σελ.12
High-Speed Sync: Συγχρονισμός Υψηλής Ταχύτητας.....	σελ.13
Second-Curtain Sync.....	σελ.13
ΛΕΙΤΟΥΡΓΙΑ ΦΛΑΣ – M : ΧΕΙΡΟΚΙΝΗΤΟ ΦΛΑΣ.....	σελ.14
ΛΕΙΤΟΥΡΓΙΑ ΦΛΑΣ – Multi : ΠΟΛΛΑΠΛΟ (ΣΤΡΟΒΟΣΚΟΠΙΚΟ) ΦΛΑΣ.....	σελ.15
ΑΣΥΡΜΑΤΗ ΟΠΤΙΚΗ ΕΠΙΚΟΙΝΩΝΙΑ ΦΛΑΣ	σελ.17
Τοποθέτηση και Εμβέλεια Slave/Master Φλας.....	σελ.18
Ρύθμιση Ασύρματης Οπτικής Ενεργοποίησης.....	σελ.18
Απενεργοποίηση Φλασίας του Master Φλας.....	σελ.19
Επιλογή Καναλιού Επικοινωνίας.....	σελ.19
E-TTL: Πλήρως Αυτόματο Ασύρματο Φλας.....	σελ.20
E-TTL: Ασύρματη Ενεργοποίηση Φλας με Φλας Ratio.....	σελ.22
M: Ασύρματη Ενεργοποίηση με Χειροκίνητο Φλας.....	σελ.24
MULTI: Ασύρματη Ενεργοποίηση με Πολλαπλό Φλας.....	σελ.25
ΑΣΥΡΜΑΤΗ ΕΠΙΚΟΙΝΩΝΙΑ ΦΛΑΣ ΜΕ ΡΑΔΙΟΣΥΧΝΟΤΗΤΕΣ(2.4G).....	σελ.25
Τοποθέτηση και Εμβέλεια Slave/Master Φλας.....	σελ.26
Ρυθμίσεις Ασύρματης Ενεργοποίησης με Ραδιοσυχνότητες.....	σελ.26
G: Λήψεις φωτογραφιών με Διαφορετική Λειτουργία Φλας για κάθε Group.....	σελ.27
ΑΛΛΕΣ ΕΦΑΡΜΟΓΕΣ	σελ.29
Λειτουργία Ασύρματου Ελέγχου.....	σελ.29
Συγχρονισμένη Πυροδότηση.....	σελ.29
Modeling Φλας.....	σελ.29
Βοηθητικός Φωτισμός AF.....	σελ.30
Φλας Αντανάκλασης.....	σελ.30
Χρήση Ενσωματωμένης κάρτας ανάκλασης.....	σελ.31
ZOOM: Ρύθμιση της Κάλυψης του Φλας.....	σελ.31
Χρήση Ενσωματωμένης κάρτας Διάχυσης.....	σελ.32
Ένδειξη Χαμηλής Μπαταρίας.....	σελ.32
ΡΥΘΜΙΣΕΙΣ ΛΕΙΤΟΥΡΓΙΩΝ.....	σελ.33
ΕΛΕΓΧΟΣ ΦΛΑΣ ΜΕΣΩ ΤΟΥ ΜΕΝΟΥ ΤΗΣ ΜΗΧΑΝΗΣ.....	σελ.34
ΛΕΙΤΟΥΡΓΙΕΣ ΠΡΟΣΤΑΣΙΑΣ.....	σελ.35
Προστασία Υπερθέρμανσης.....	σελ.35
Άλλες Προειδοποιήσεις.....	σελ.36
ΤΕΧΝΙΚΑ ΧΑΡΑΚΤΗΡΙΣΤΙΚΑ.....	σελ.36
ΕΠΙΛΥΣΗ ΠΡΟΒΛΗΜΑΤΩΝ.....	σελ.38
ΑΝΑΒΑΘΜΙΣΗ ΛΟΓΙΣΜΙΚΟΥ.....	σελ.39
ΣΥΜΒΑΤΕΣ ΜΗΧΑΝΕΣ.....	σελ.39
ΣΥΝΤΗΡΗΣΗ.....	σελ.39

ΟΝΟΜΑΤΟΛΟΓΙΑ

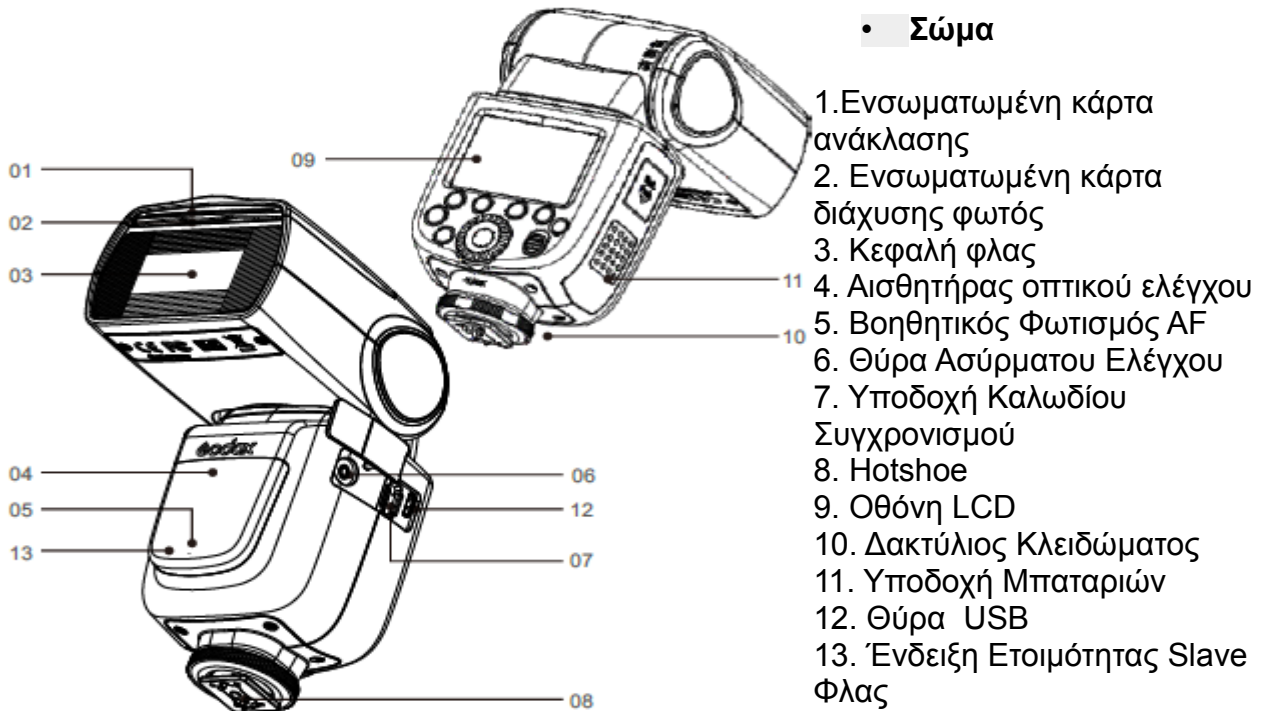

• Πίνακας Ελέγχου

14. Κουμπί <MODE>: Επιλογή λειτουργίας και κουμπί κλειδώματος
15. Κουμπί Επιλογής Ασύρματης Λειτουργίας
16. Επιλογέας
17. Κουμπί Επιλογής/Επιβεβαίωσης <SET>
18. Διακόπτης Ενεργοποίησης/Απενεργοποίησης <ON/OFF>
19. Κουμπί Δοκιμαστικής Πυροδότησης/ Ένδειξη Ετοιμότητας Φλας
20. Κουμπί Λειτουργιών 1
21. Κουμπί Λειτουργιών 2
22. Κουμπί Λειτουργιών 3
23. Κουμπί Λειτουργιών 4

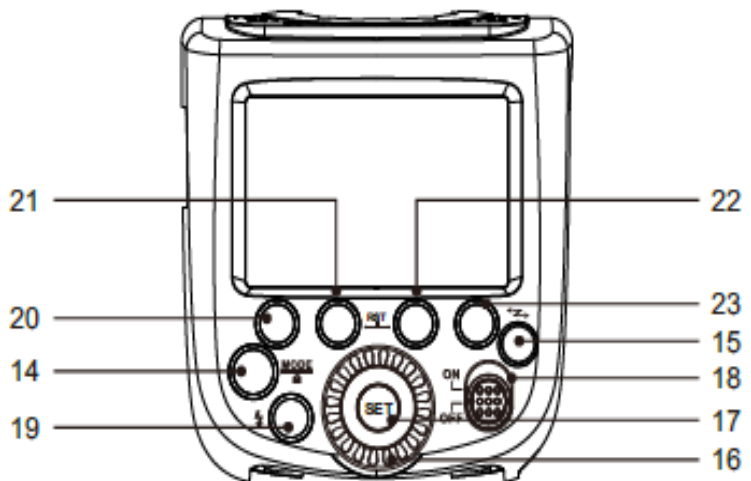

• **Οθόνη LCD**

(1) Αυτόματο Φλας E-TTL

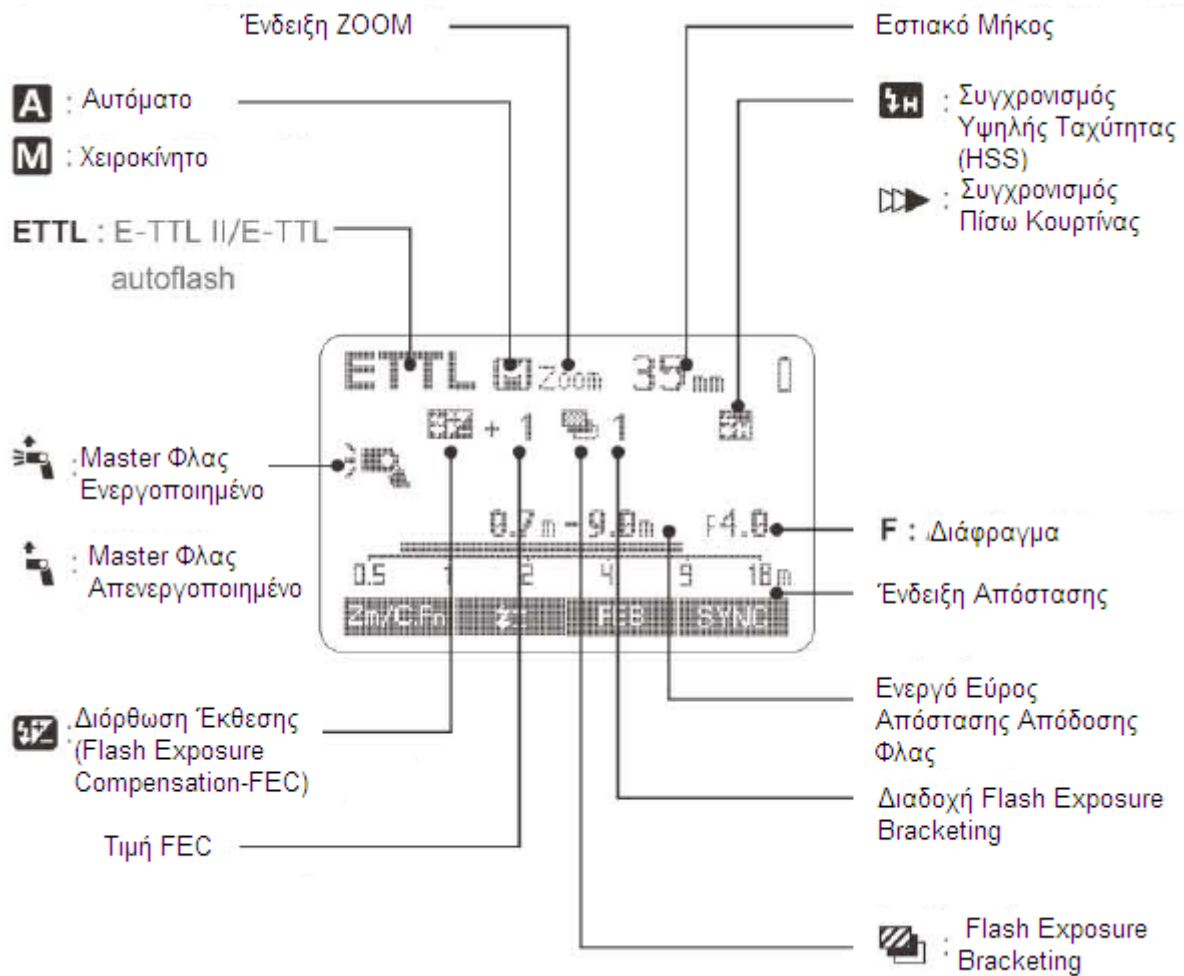

- Στην οθόνη εμφανίζονται οι ρυθμίσεις που έχουν γίνει πιο πρόσφατα.
- Πάνω από τα κουμπιά 1 ως 4 εμφανίζονται λειτουργίες (π.χ. **SYNC**) ανάλογα με τις ρυθμίσεις που έχετε επιλέξει.
- Όταν πατάτε κάποιο κουμπί η LCD οθόνη φωτίζεται.

(2) M (Manual) Χειροκίνητο Φλας

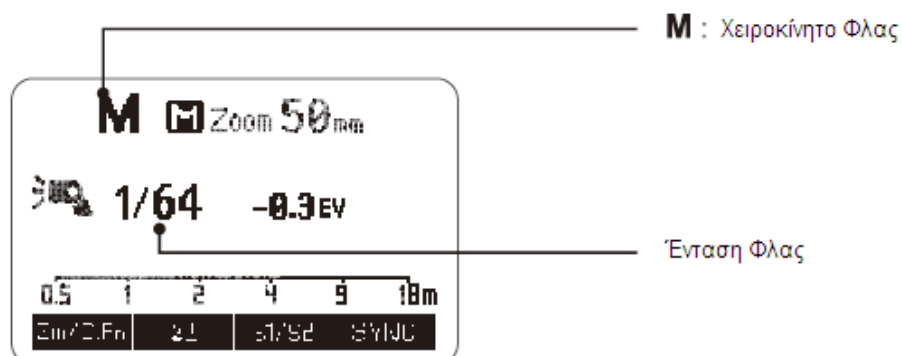

(3) Multi - Πολλαπλό Φλας (Στροβοσκοπικό)

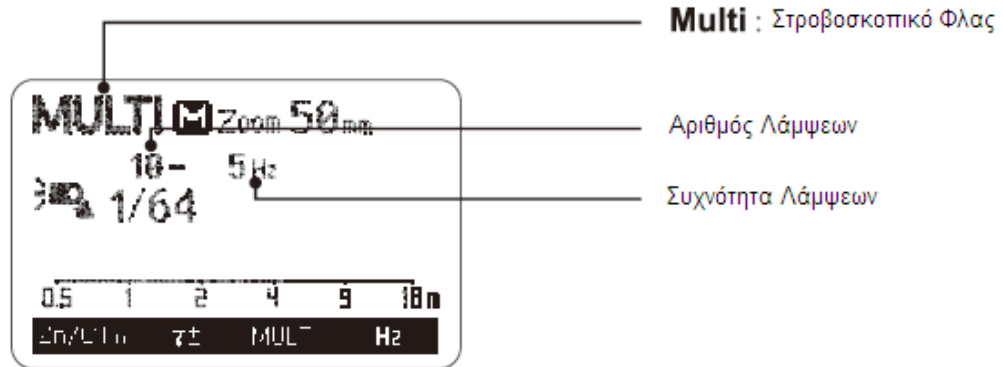

(4) Οπτική Ενεργοποίηση/ Ραδιοσυχνότητες

• Κύριο (Master) Φλας

Λειτουργία Φλας

Gr : Group Φλας (Ραδιοσυχνότητες)

(☎) : Ενεργοποίηση με Ραδιοσυχνότητες

⚡ : Οπτική Ενεργοποίηση

☎ : Master Φλας Ενεργοποιημένο

☎ : Master Φλας Απενεργοποιημένο

Group Πυροδότησης

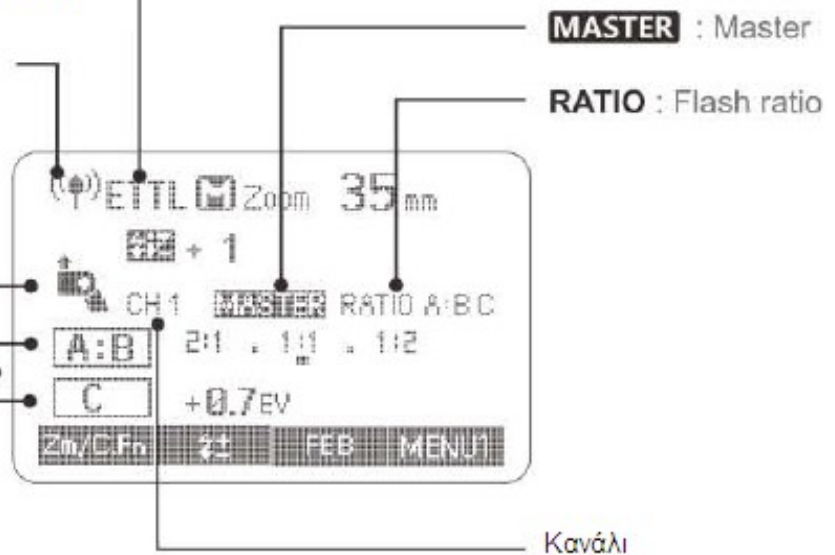

• Βοηθητικό (Slave) Φλας

☎ : Ένδειξη Slave

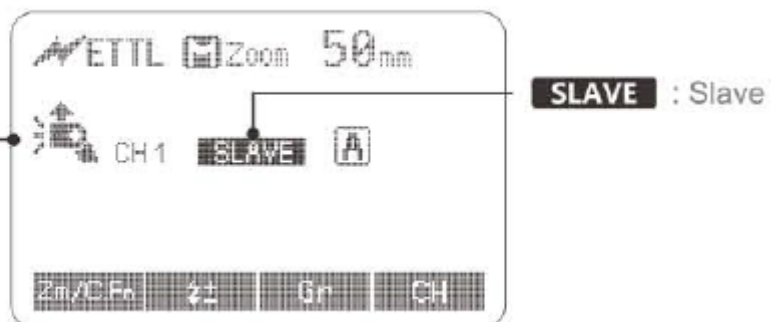

• **Τι περιλαμβάνει η συσκευασία του V860IIC Kit;**

1. Μονάδα Φλας 2. Μπαταρία Λιθίου 3. Φορτιστή Μπαταρίας 4. Καλώδιο Φορτιστή Μπαταρίας 5. Μίνι Σταντ 6. Αποθηκευτικό Τσαντάκι 7. Οδηγίες Χρήσης



• **Διάφορα Αξεσουάρ (Πωλούνται Χωριστά)**

Το V860IIC μπορεί να συνδυαστεί με διάφορα αξεσουάρ που δεν περιλαμβάνονται στη συσκευασία για την επίτευξη διάφορων φωτογραφικών εφέ: π.χ. πομποδέκτες ραδιοσυχνοτήτων, controller FT16S, mini softbox, ανακλαστήρες κτλ.



ΜΠΑΤΑΡΙΑ

• Χαρακτηριστικά Μπαταρίας

1. Το V860IIC τροφοδοτείται από μπαταρία λιθίου η οποία διαθέτει μεγάλη αυτονομία με διαθέσιμους τουλάχιστον 500 κύκλους φόρτισης-αποφόρτισης.
2. Η μπαταρία διαθέτει πολύ ασφαλές εσωτερικό κύκλωμα το οποίο την προστατεύει από υπερφόρτιση, πλήρη αποφόρτιση ή βραχυκύκλωμα.
3. Με τη χρήση του φορτιστή που προδιαγράφεται από τον κατασκευαστή των μπαταριών η πλήρης φόρτιση της μπαταρίας διαρκεί μόνο 2,5 ώρες.

• Προφυλάξεις

1. Μη βραχυκυκλώνετε ποτέ τη μπαταρία, καθώς ενδέχεται να προκληθεί έκρηξη.
2. Μη βυθίζετε τη μπαταρία σε υγρό και μην την εκθέτετε σε βροχή, θαλασσινό νερό ή υγρασία. Η μπαταρία δεν είναι αδιάβροχη.
3. Φυλάξτε τη μπαταρία μακριά από παιδιά.
4. Μη φορτίζετε τη μπαταρία συνεχόμενα για πάνω από 24 ώρες.
5. Αποθηκεύστε τη μπαταρία σε ξηρό, δροσερό περιβάλλον που αερίζεται σωστά.
6. Μην απορρίπτετε τη μπαταρία σε φωτιά.
7. Ανακυκλώνετε πάντα τις παλιές μπαταρίες.
8. Αν η μπαταρία δεν έχει χρησιμοποιηθεί για πάνω από 3 μήνες, πραγματοποιήστε μία πλήρη φόρτιση.

• Τοποθέτηση Μπαταρίας



1. Για να τοποθετήσετε τη μπαταρία, σπρώξτε το κάλυμμα της υποδοχής της μπαταρίας προς τα κάτω και ανοίξτε το.

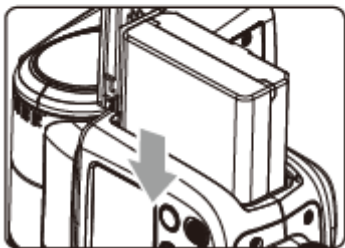

2. Τοποθετήστε τη μπαταρία στην υποδοχή σύμφωνα με τη φορά που δείχνει το βέλος πάνω στη μπαταρία, έτσι ώστε η άσπρη προεξοχή να κλειδώσει και να ακουστεί ο ήχος κλειδώματος.

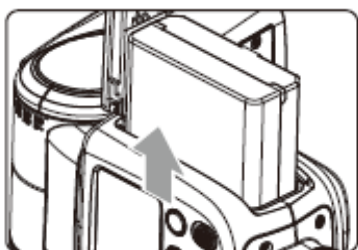

3. Για να αφαιρέσετε τη μπαταρία, μετακινήστε την άσπρη προεξοχή προς τα μέσα και η μπαταρία θα πεταχτεί προς τα έξω. Στη συνέχεια αφαιρέστε τη μπαταρία και κλείστε το κάλυμμα της υποδοχής.

• Ένδειξη Μπαταρίας

Βεβαιωθείτε ότι έχετε τοποθετήσει σωστά τη μπαταρία στο φλας. Ελέγξτε την ένδειξη μπαταρίας στην οθόνη του φλας που δείχνει το επίπεδο της μπαταρίας που έχει απομείνει.

Ένδειξη Μπαταρίας	Περιγραφή
3 γραμμές	Πλήρως φορτισμένη μπαταρία
2 γραμμές	Μεσαία στάθμη μπαταρίας
1 γραμμή	Μικρή στάθμη μπαταρίας
Άδεια μπαταρία	Πολύ χαμηλή στάθμη μπαταρίας. Φορτίστε τη μπαταρία.
Αναβοσβήνει	Εξαιρετικά χαμηλή στάθμη μπαταρίας. Το φλας θα απενεργοποιηθεί αυτόματα σε 1 λεπτό. Σημείωση: Επαναφορτίστε τη μπαταρία το συντομότερο δυνατό (μέσα σε 10 μέρες) για να διασφαλίσετε μεγαλύτερη διάρκεια ζωής της μπαταρίας

ΤΟΠΟΘΕΤΗΣΗ ΤΟΥ ΦΛΑΣ ΣΕ ΜΗΧΑΝΗ

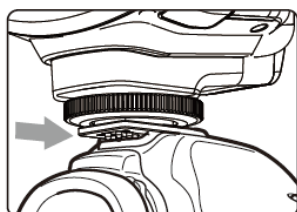

1. Τοποθετήστε το φλας πάνω στη μηχανή σας:
Σύρετε το ποδαράκι (hotshoe) του φλας στην αντίστοιχη υποδοχή της μηχανής μέχρι τέλους.

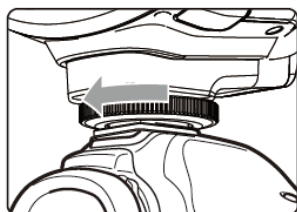

2. Ασφαλίστε το φλας:
Βιδώστε το δακτύλιο κλειδώματος συμφωνά με τη φορά των δεικτών του ρολογιού όπως φαίνεται στην εικόνα.

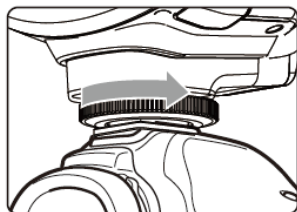

3. Αφαιρέστε το φλας από τη μηχανή σας:
Χαλαρώστε το δακτύλιο κλειδώματος από το ποδαράκι του φλας και σύρετε το έξω από το hotshoe της μηχανής.

ΕΝΕΡΓΟΠΟΙΗΣΗ/ΑΠΕΝΕΡΓΟΠΟΙΗΣΗ ΤΟΥ ΦΛΑΣ

Πατήστε το κουμπί <ON/OFF> για να ενεργοποιήσετε ή να απενεργοποιήσετε το φλας. Να απενεργοποιείτε το φλας όταν δεν το χρησιμοποιείτε για μεγάλο χρονικό διάστημα. Όταν το φλας χρησιμοποιείτε ως master μονάδα, η μονάδα απενεργοποιείται αυτόματα μετά από περίπου 90 δευτερόλεπτα αδράνειας. Πατώντας το πλήκτρο της μηχανής μέχρι τη μέση ή πατώντας ένα οποιοδήποτε κουμπί του φλας, η μονάδα θα ενεργοποιηθεί πάλι. Όταν το φλας χρησιμοποιείτε ως slave μονάδα θα μπει σε κατάσταση ύπνου μετά από συγκεκριμένο χρονικό διάστημα αδράνειας που μπορεί να ρυθμιστεί (προεπιλογή μετά από 60 λεπτά ή επιλέξτε μετά από 30 λεπτά). Πατώντας ένα οποιοδήποτε κουμπί του φλας, η μονάδα θα ενεργοποιηθεί πάλι.

*Προτείνετε η απενεργοποίηση της λειτουργίας αυτόματης απενεργοποίησης(Auto Power Off – C.Fn-APO) αν χρησιμοποιείτε το φλας εκτός μηχανής
* Ανατρέξτε παρακάτω στις ρυθμίσεις λειτουργιών για περισσότερες λεπτομέρειες

ΛΕΙΤΟΥΡΓΙΑ ΦΛΑΣ: TTL ΑΥΤΟΜΑΤΟ ΦΛΑΣ

Αυτό το φλας διαθέτει τρεις βασικές λειτουργίες φλας: E-TTL, Χειροκίνητο (M) και πολλαπλό – στροβοσκοπικό (Multi). Στη λειτουργία E-TTL, η φωτογραφική μηχανή και το φλας συνεργάζονται για τον υπολογισμό της σωστής έκθεσης του θέματος και του φόντου. Στη λειτουργία E-TTL υποστηρίζονται επίσης οι λειτουργίες FEC, FEB, FEL, HSS, Συγχρονισμός πίσω κουρτίνας, Modelling Φλας, έλεγχος του φλας μέσω του μενού της μηχανής κ.α.

* Πατώντας το κουμπί <MODE> μία από τις τρεις λειτουργίες θα εμφανιστεί στην LCD οθόνη με κάθε πάτημα του κουμπιού.

Λειτουργία E-TTL

Για να επιλέξετε τη λειτουργία E-TTL, πατήστε διαδοχικά το κουμπί <MODE> μέχρι να εμφανιστεί στην οθόνη η ένδειξη <E-TTL >.

- Πατήστε το κλείστρο της μηχανής μέχρι τη μέση για εστίαση. Το διάφραγμα και το ενεργό εύρος του φλας (effective flash range) θα εμφανιστούν στο viewfinder.
- Πατήστε το κλείστρο της μηχανής μέχρι κάτω και το φλας θα δώσει μία προφλασιά με την οποία η μηχανή θα υπολογίσει την έκθεση και την ένταση του φλας ακριβώς πριν τη λήψη της φωτογραφίας.

FEC (Flash Exposure Compensation): Τιμή Διόρθωσης της Έκθεσης

Με τη λειτουργία FEC, η τιμή έκθεσης του φλας μπορεί να προσαρμοστεί από -3 ως +3 κατά 1/3 του στοπ. Η λειτουργία είναι χρήσιμη για μικρή εξισορρόπηση της έκθεσης στη λειτουργία E-TTL όταν το απαιτούν οι συνθήκες.

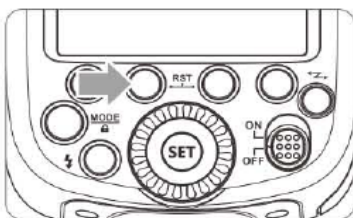

Ρύθμιση FEC:

1. Πατήστε το κουμπί λειτουργιών 2 <  >

Θα εμφανιστεί στην οθόνη το εικονίδιο <  > και θα επισημανθεί η τιμή FEC.

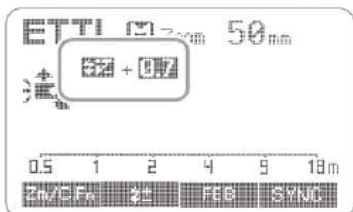

2. Ρυθμίστε την τιμή διόρθωσης έκθεσης FEC:

- Περιστρέψτε τον επιλογέα για να επιλέξετε τιμή
- 0.3 σημαίνει 1/3 του στοπ, 0.7 σημαίνει 2/3 του στοπ
- Για να ακυρώσετε τη λειτουργία FEC ορίστε την τιμή στο '0'.

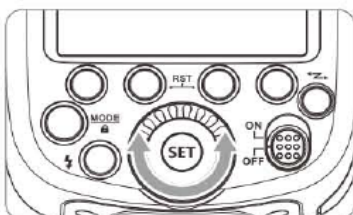

3. Πατήστε το κουμπί <SET> για να ολοκληρώσετε τη ρύθμιση.

FEB: Flash Exposure Bracketing

Με τη λειτουργία FEB απλώς επιλέγουμε την απόκλιση από τη βασική έκθεση (± 3 σε βήματα του 1/3 stop) και η μηχανή αναλαμβάνει να κάνει αντί για μία τρεις λήψεις του ίδιου καρέ. Έτσι, έχουμε μία κανονική φωτογραφία, μία φωτογραφία που έχει υπό-εκτεθεί και μία φωτογραφία που έχει υπέρ-εκτεθεί. Η τιμή της υποέκθεσης και της υπερέκθεσης ρυθμίζονται από το χρήστη. Η τεχνική αυτή αποτελεί μια από τις πιο προσφιλείς ασφαλιστικές δικλίδες για περιπτώσεις που το θέμα της φωτογράφισης είναι σε κίνηση ή ο φωτισμός του περιβάλλοντος είναι σύνθετος.

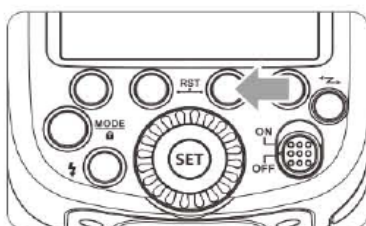

1. Πατήστε το κουμπί λειτουργιών 3 <  >

Θα εμφανιστεί στην οθόνη το εικονίδιο <  > και θα επισημανθεί η τιμή FEB.

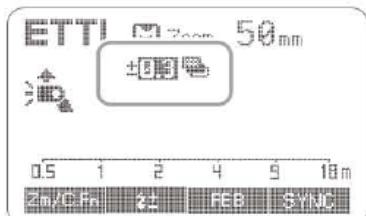

2. Ρυθμίστε την τιμή διόρθωσης έκθεσης FEB:

- Περιστρέψτε τον επιλογέα για να επιλέξετε τιμή
- 0.3 σημαίνει 1/3 του στοπ, 0.7 σημαίνει 2/3 του στοπ

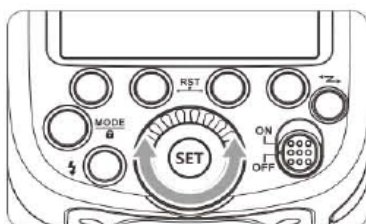

3. Πατήστε το κουμπί <SET> για να ολοκληρώσετε τη ρύθμιση. Οι τιμές FEC και FEB θα εμφανιστούν στην οθόνη.

- Η λειτουργία FEB απενεργοποιείται αυτόματα μόλις ληφθούν 3 φωτογραφίες.
- Για αυτή τη λειτουργία, βεβαιωθείτε ότι η μηχανή σας είναι ρυθμισμένη σε λειτουργία απλής λήψης και το φλας σας είναι φορτισμένο.
- Η λειτουργία FEB μπορεί να χρησιμοποιηθεί με τις λειτουργίες FEC και FEL.
- Μέσω των Ρυθμίσεων Λειτουργιών (βλέπε σελ.33) η αυτόματη απενεργοποίηση της λειτουργίας μετά από τη λήψη 3 φωτογραφιών μπορεί να ακυρωθεί (C.Fn-FEB ACL). Επίσης, μπορείτε να αλλάξετε τη διαδοχή λήψεων (C.Fn-FEB)

FEL: Flash Exposure Lock

Όταν το φόντο του κυρίου θέματος είναι πολύ φωτεινό, το σύστημα φωτομέτρησης της μηχανής μπορεί να λάβει λανθασμένη πληροφόρηση και να υποεκτεθεί το κυρίως θέμα. Επίσης, στην περίπτωση που το κυρίως θέμα δε βρίσκεται στο κέντρο του καρέ υπάρχει περίπτωση να έχουμε υποέκθεση του θέματος. Για την αποφυγή τους μπορούμε να κλειδώσουμε την επιθυμητή έκθεση. Αυτή η έκθεση παραμένει σταθερή ακόμη κι αν αλλάξουμε το zoom ή το διάφραγμα στο φακό μας και η ρύθμιση γίνεται μόνο από τη μηχανή.

Ενώ είστε στη λειτουργία E-TTL, πατήστε το κουμπί <FEL> της μηχανής ή το κουμπί <*> αν η μηχανή δεν διαθέτει κουμπί <FEL>.

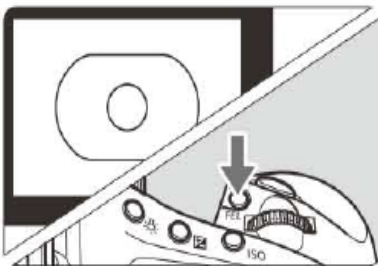

1. Εστιάστε στο θέμα της φωτογράφισης

2. Πατήστε το κουμπί <*> ή <FEL> για κλείδωμα της τιμής έκθεσης.

- Στοχεύστε το θέμα στο κέντρο του viewfinder και πατήστε το κουμπί <FEL>.
- Το φλας θα δώσει μία προφλασιά για να υπολογίσει τη σωστή έκθεση που απαιτείται για το φωτισμό του θέματος και η τιμή αυτή θα αποθηκευτεί στη μνήμη.
- Κάθε φορά που πατάτε το κουμπί <FEL> μια προφλασιά θα υπολογίζει και θα αποθηκεύει νέα τιμή έκθεσης.

- Αν το αντικείμενο της φωτογράφισης είναι πολύ μακριά και με υποέκθεση το εικονίδιο <E-TTL> θα αναβοσβήνει στο viewfinder. Μετακινηθείτε πιο κοντά στο αντικείμενο και προσπαθήστε στο κλείδωμα FEL ξανά.
- Αν δεν εμφανίζετε το εικονίδιο E-TTL στην οθόνη, η λειτουργία FEL δεν είναι διαθέσιμη.
- Η λειτουργία FEL πιθανώς να μην είναι αποτελεσματική για πολύ μικρά αντικείμενα φωτογράφισης.

High-Speed Sync

Με τη χρήση της λειτουργίας συγχρονισμού υψηλής ταχύτητας (FP φλας), το V860IIC μπορεί να συγχρονιστεί με όλες τις ταχύτητες κλείστρου. Η λειτουργία αυτή είναι ιδιαίτερα χρήσιμη, όταν θέλετε να χρησιμοποιήσετε μεγαλύτερο διάφραγμα για την επίτευξη μικρότερου βάθους πεδίου με στόχο το θάμπωμα του φόντου.

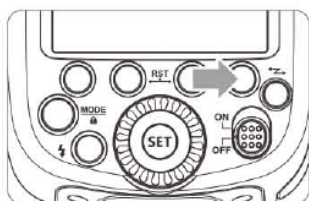

1. Πατήστε το κουμπί λειτουργιών 2 **<SYNC>**
Θα εμφανιστεί στην οθόνη το εικονίδιο **<  >**

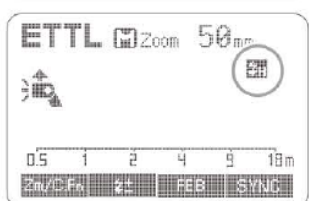



2. Ελέγξτε αν το εικονίδιο **<  >** εμφανίζεται στο viewfinder.

- Αν επιλέξετε ταχύτητα κλείστρου ίδια ή μικρότερη από την μέγιστη ταχύτητα συγχρονισμού φλας της μηχανής, η ένδειξη δεν θα εμφανιστεί στο viewfinder.
- Με τον συγχρονισμό υψηλής ταχύτητας, όσο μεγαλύτερη είναι η ταχύτητα κλείστρου, τόσο μικρότερο θα είναι το λειτουργικό εύρος του φλας.
- Για να επιστρέψετε στην κανονική λειτουργία του φλας πατήστε ξανά το κουμπί **<SYNC>** και θα εξαφανιστεί από την οθόνη η ένδειξη **<  >**
- Ο συγχρονισμός υψηλής ταχύτητας δεν μπορεί να χρησιμοποιηθεί στο στροβοσκοπικό φλας (Multi).
- Η προστασία υπερθέρμανσης μπορεί να ενεργοποιηθεί μετά από 15 συνεχόμενες φλασιές υψηλής ταχύτητας συγχρονισμού.

Second-Curtain Sync

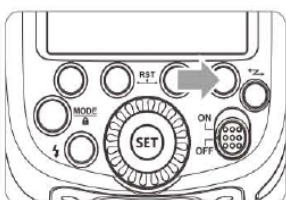
Για φωτογράφιση με αργές ταχύτητες κλείστρου ρυθμίζουμε έτσι ώστε να έχουμε τη λάμψη από το φλας λίγο πριν κλείσει το κλείστρο (Second-Curtain Sync - Συγχρονισμός πίσω κουρτίνας). Χρησιμοποιώντας αυτή τη λειτουργία ένα κινούμενο θέμα απεικονίζεται με ίχνη (γραμμές) κίνησης πίσω του.



Πατήστε το κουμπί λειτουργιών 4 **<SYNC>**
Θα εμφανιστεί στην οθόνη το εικονίδιο **<  >**

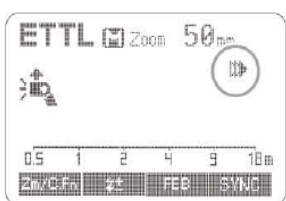

ΛΕΙΤΟΥΡΓΙΑ ΦΛΑΣ: Μ ΧΕΙΡΟΚΙΝΗΤΟ ΦΛΑΣ

Στη χειροκίνητη λειτουργία του φλας το επίπεδο ισχύος του φλας μπορεί να ρυθμιστεί από 1/1 (πλήρης ισχύς) έως 1/128 κατά 1/3 του στοπ. Για να πετύχετε σωστή έκθεση του θέματος, μπορείτε να χρησιμοποιήσετε ένα φλασόμετρο για την επιλογή της ισχύος του φλας.

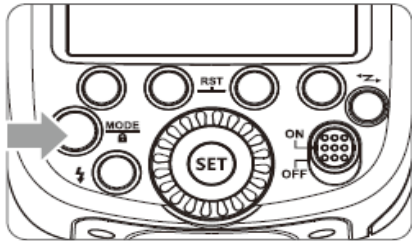

1. Πατήστε το κουμπί < **MODE** > και το < **M** > θα εμφανιστεί στην οθόνη

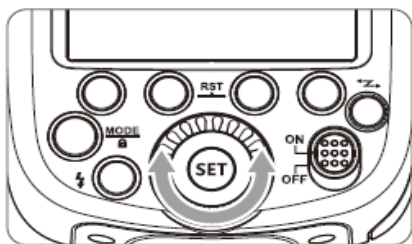
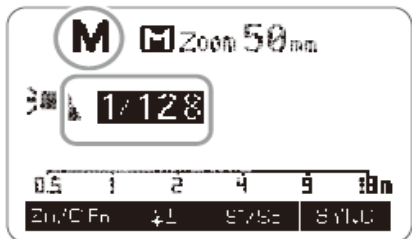

2. Περιστρέψτε τον επιλογέα για να επιλέξετε την τιμή της έντασης του φλας

3. Πατήστε το κουμπί < **SET** > για να επιβεβαιώσετε την επιλογή σας

Τιμές Ισχύος Φλας

Στον παρακάτω πίνακάκι φαίνεται πως μεταβάλλονται οι τιμές της ισχύος όταν αυξάνουμε ή μειώνουμε την τιμή κατά 1/3 ή 2/3 στοπ φωτός.

Τιμές που εμφανίζονται όταν μειώνετε η τιμή ισχύος ➡

1/1	1/1-0.3	1/1-0.7	1/2	1/2-0.3	1/2-0.7	1/4
	1/2+0.7	1/2+0.3		1/4+0.7	1/4+0.3	

➡ Τιμές που εμφανίζονται όταν αυξάνετε η τιμή ισχύος

Λειτουργία Βοηθητικής Μονάδας Φλας S1 (Οπτική Ενεργοποίηση)

Στη χειροκίνητη λειτουργία, πατήστε το < S1/S2 > έτσι ώστε το φλας θα λειτουργήσει στη λειτουργία S1 σαν βοηθητική (slave) μονάδα φλας μέσω οπτικού αισθητήρα. Σε αυτή τη

Λειτουργία το φλας θα πυροδοτηθεί ταυτόχρονα με την κύρια μονάδα φλας όπως και με τη χρήση ραδιοσυχνοτήτων. Η λειτουργία αυτή βοηθάει στη δημιουργία διάφορων εφέ φωτισμού.

Λειτουργία Βοηθητικής Μονάδας Φλας S2 (Οπτική Ενεργοποίηση)

Στη χειροκίνητη λειτουργία, πατήστε το <S1/S2> έτσι ώστε το φλας θα λειτουργήσει στη λειτουργία S2 σαν βοηθητική (slave) μονάδα φλας μέσω οπτικού αισθητήρα. Αυτή η λειτουργία είναι χρήσιμη όταν η μηχανή σας έχει λειτουργία προφλασίας. Στη λειτουργία S2 το φλας αγνοεί τις προκαταρκτικές λάμπες (προφλασίες) που παράγονται από το κύριο φλας και πυροδοτείται ταυτόχρονα με την δεύτερη-κανονική φλασιά του κύριου φλας.

* Οι λειτουργίες οπτικής επικοινωνίας S1 και S2 είναι διαθέσιμες μόνο στη χειροκίνητη λειτουργία φλας.

ΛΕΙΤΟΥΡΓΙΑ ΦΛΑΣ: Multi ΠΟΛΛΑΠΛΟ (ΣΤΡΟΒΟΣΚΟΠΙΚΟ) ΦΛΑΣ

Στη λειτουργία Multi, επαναλαμβανόμενες λάμπες του φλας πάνω στο θέμα μας παγώνουν την ακολουθία των καρτέ της κίνησης σε ένα μόνο καρτέ. Σε αυτή τη λειτουργία το επίπεδο ισχύος, η συχνότητα (αριθμός λάμπων ανά δευτερόλεπτο - Hz) και ο αριθμός των λάμπων μπορούν να ρυθμιστούν χειροκίνητα στη μονάδα του φλας.

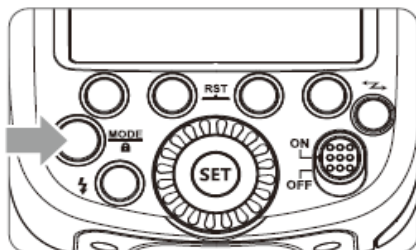

1. Πατήστε διαδοχικά το κουμπί <MODE> μέχρι να εμφανιστεί στην οθόνη η ένδειξη <MULTI>.

2. Περιστρέψτε τον επιλογέα για να επιλέξετε την τιμή της έντασης του φλας.

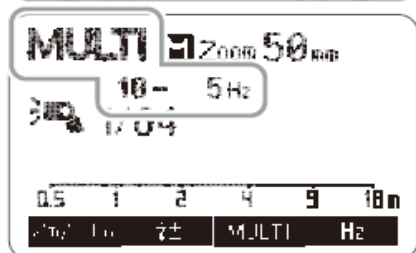

3. Ορίστε τη συχνότητα και τον αριθμό των λάμπων:

- Πατήστε το κουμπί λειτουργιών 3 <MULTI> και περιστρέφοντας τον επιλογέα επιλέξτε τον αριθμό των λάμπων.

- Πατήστε το κουμπί λειτουργιών 4 <Hz> και περιστρέφοντας τον επιλογέα ορίστε τη συχνότητα των λάμπων.

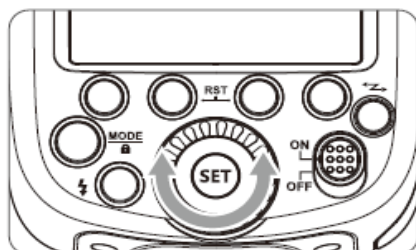

- Μόλις ολοκληρώσετε τις ρυθμίσεις, πατήστε το κουμπί <SET> και θα εμφανιστούν στην οθόνη όλες οι ρυθμίσεις.

Υπολογισμός Ταχύτητας Κλείστρου

Στο πολλαπλό φλας, το κλείστρο παραμένει ανοιχτό κατά τη διάρκεια των συνεχόμενων λάμπων. Με τον παρακάτω τύπο μπορείτε να υπολογίσετε την ταχύτητα του κλείστρου και έτσι να ρυθμίσετε την κάμερα:

$$\text{Αριθμός Λάμπων} / \text{Συχνότητα} = \text{Ταχύτητα Κλείστρου}$$

Για παράδειγμα, αν ο αριθμός των λάμπων είναι 10 και η συχνότητα πυροδότησης είναι 5 Hz, η ταχύτητα κλείστρου στην κάμερα θα πρέπει να είναι το λιγότερο 2 δευτερόλεπτα.

▲ Για την αποφυγή υπερθέρμανσης, μη χρησιμοποιείτε το πολλαπλό φλας για πάνω από 10 φορές συνεχόμενα. Μετά από 10 ενεργοποιήσεις, μη χρησιμοποιείται το φλας για τουλάχιστον 15 λεπτά. Μετά από 10 συνεχόμενες ενεργοποιήσεις, το φλας μπορεί αυτόματα να σταματήσει να λειτουργεί για να προστατευτεί από υπερθέρμανση και πιθανή βλάβη. Σε αυτή την περίπτωση, μη χρησιμοποιείται το φλας για τουλάχιστον 15 λεπτά.

- Το στροβοσκοπικό φλας είναι αποτελεσματικό σε θέμα φωτεινό που αντανακλά με σκούρο φόντο.
- Προτείνετε η χρήση τρίποδου και τηλεχειριστηρίου
- Στο πολλαπλό φλας δεν μπορείτε να ρυθμίσετε την ισχύ φλας 1/1 και 1/2.
- Το στροβοσκοπικό φλας μπορεί να χρησιμοποιηθεί με τη λειτουργία 'buLb'
- Αν ο αριθμός των λάμπων οριστεί ως '--', οι πυροδοτήσεις θα είναι συνεχόμενες μέχρι να κλείσει το κλείστρο ή μέχρι να εξαντληθεί η μπαταρία. Στον παρακάτω πίνακα φαίνεται ο μέγιστος αριθμός των λάμπων ανάλογα με την ισχύ και τη συχνότητα.

Μέγιστος Αριθμός Στροβοσκοπικών Λάμπων

Flash output \ Hz	1	2	3	4	5	6-7	8-9
1/4	7	6	5	4	4	3	3
1/8	14	14	12	10	8	6	5
1/16	30	30	30	20	20	20	10
1/32	60	60	60	50	50	40	30
1/64	90	90	90	80	80	70	60
1/128	100	100	100	100	100	90	80

Flash output \ Hz	10	11	12-14	15-19	20-50	60-199
1/4	2	2	2	2	2	2
1/8	4	4	4	4	4	4
1/16	8	8	8	8	8	8
1/32	20	20	20	18	16	12
1/64	50	40	40	35	30	20
1/128	70	70	60	50	40	40

Αν ο αριθμός λάμπων εμφανίζεται ως "--", ο μέγιστος αριθμός λάμπων θα είναι όπως φαίνεται παρακάτω ανεξάρτητα από τη συχνότητα.

Flash Output	1/4	1/8	1/16	1/32	1/64	1/128
Number of Flashes	2	4	8	12	20	40

ΑΣΥΡΜΑΤΗ ΟΠΤΙΚΗ ΕΠΙΚΟΙΝΩΝΙΑ ΦΛΑΣ

Το V860IIc υποστηρίζει ασύρματη λειτουργία φλας και μπορεί να λειτουργήσει είτε ως κύρια (master) μονάδα ή βοηθητική (slave). Σαν master φλας, μπορεί ασύρματα να ελέγξει Canon φλας π.χ. 580EXII, 600EXRT. Σαν slave φλας μπορεί να ελεγχθεί μέσω ασύρματων σημάτων από Canon φλας π.χ. 580EXII, 600EXRT και από Canon μηχανές π.χ. 7D/60D/600D.

- Στη λειτουργία E-TTL μπορούν να ενεργοποιηθούν ως και 3 slave groups και να δημιουργηθούν διάφορα εφέ φωτισμού.
- Οποιαδήποτε ρύθμιση γίνεται πάνω στο master φλας(π.χ.FEC, HSS, χειροκίνητο φλας κτλ.) περνάει αυτόματα και σε όλες τις slave μονάδες. Έτσι, αρκεί να ρυθμίσετε το master φλας στη λειτουργία E-TTL.
- Αυτό το φλας όταν οριστεί ως master μπορεί να υποστηρίξει τις λειτουργίες E-TTL, χειροκίνητου και πολλαπλού (στροβοσκοπικού) φλας.

Τοποθέτηση και Εμβέλεια Slave/Master Μονάδων Φλας (σε εσωτερικό (Indoors) και εξωτερικό (Outdoors) χώρο)

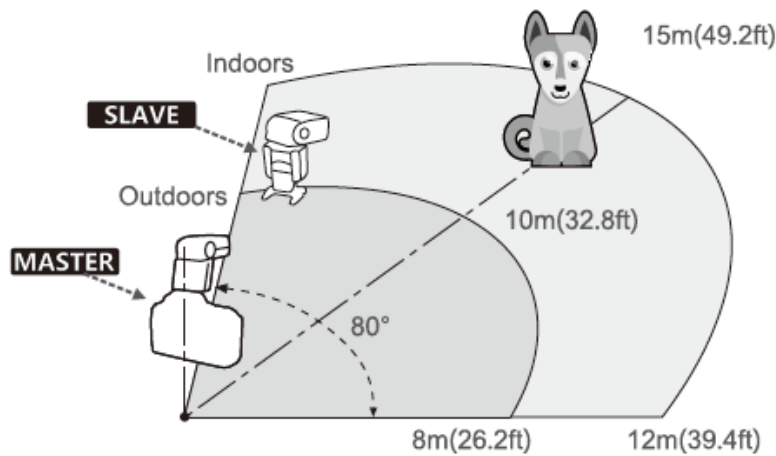

- Το master φλας μπορεί να ελέγξει ασύρματα πολλαπλές μονάδες slave φλας.
- Σε αυτό το εγχειρίδιο, 'master' φλας εννοούμε το φλας που είναι εγκατεστημένο πάνω στη μηχανή και τα 'slave'-βοηθητικά φλας ελέγχονται από το master.

1. Ρυθμίσεις Ασύρματης Οπτικής Ενεργοποίησης

Μπορείτε να επιλέξετε μεταξύ κανονικής και ασύρματης ενεργοποίησης του φλας. Στην περίπτωση κανονικής ενεργοποίησης σιγουρευτείτε ότι έχετε απενεργοποιήσει την ασύρματη επικοινωνία.

Ρύθμιση Master Φλας

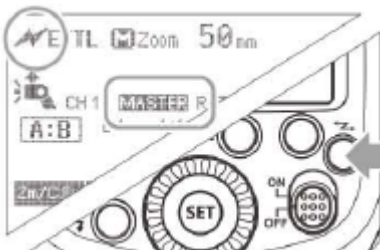

Πατήστε το κουμπί Επιλογής Ασύρματης Λειτουργίας για να εμφανιστεί στην οθόνη το εικονίδιο <MASTER> ή <~>

Ρύθμιση Slave Φλας

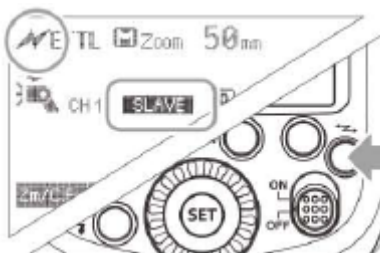

Πατήστε το κουμπί Επιλογής Ασύρματης Λειτουργίας για να εμφανιστεί στην οθόνη το εικονίδιο <SLAVE> ή <~>

2. Απενεργοποίηση Πυροδότησης του Master Φλας

Αν το master φλας ρυθμιστεί στο OFF, μόνο οι slave μονάδες θα δίνουν λάμπες.

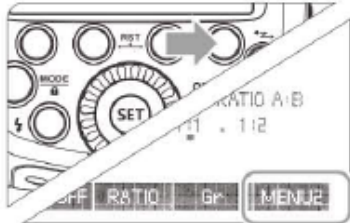

1. Πατήστε το κουμπί λειτουργιών 4 έτσι ώστε η ένδειξη <MENU2> να εμφανιστεί στην οθόνη.

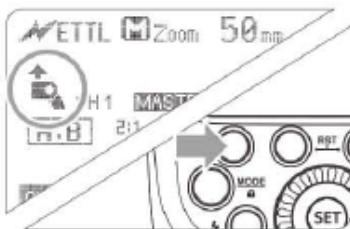

2. Πατήστε το κουμπί λειτουργιών 1 <ON/OFF> για να επιλέξετε τη ενεργοποίηση ή όχι της πυροδότησης του master φλας.

<ON/OFF> :ON : το master φλας θα πυροδοτηθεί (θα δώσει λάμψη)

<ON/OFF> :OFF: το master φλας δεν θα πυροδοτηθεί (δεν θα δώσει λάμψη)

** Ακόμα και στην περίπτωση που η πυροδότηση του Master φλας είναι απενεργοποιημένη, το master φλας θα δώσει μια προφλασιά για να μεταφέρει ασύρματα τα σήματα.

3. Επιλογή Καναλιού Επικοινωνίας

Αν υπάρχουν και άλλα ασύρματα συστήματα φλας σε κοντινή απόσταση, μπορείτε να αλλάξετε το κανάλι επικοινωνίας για να μην υπάρχουν παρεμβολές σήματος. Το master και τα slave φλας θα πρέπει να ρυθμιστούν στο ίδιο κανάλι.

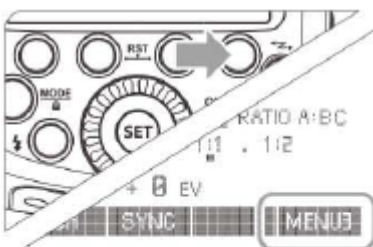

1. Πατήστε το κουμπί λειτουργιών 4 έτσι ώστε η ένδειξη <MENU3> να εμφανιστεί στην οθόνη.

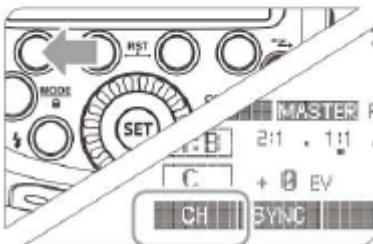

2. Πατήστε το κουμπί λειτουργιών 1 έτσι ώστε η ένδειξη <CH> να τονιστεί στην οθόνη και περιστρέψτε τον επιλογέα για να επιλέξετε κανάλι από το 1 ως το 4.

3. Πατήστε το κουμπί <SET> για επιβεβαίωση της επιλογής.

4. E-TTL: Πλήρως Αυτόματο Ασύρματο Φλας

Αυτόματο Ασύρματο Φλας με Μία Slave Μονάδα



1. Ρύθμιση Master Φλας

- Εγκαταστήστε ένα φλας V860II C στη μηχανή σας και ρυθμίστε την σαν κύρια – master μονάδα.
- Σαν Master φλας, το V860II C μπορεί να ελέγξει ασύρματα Canon φλας π.χ. 580EXII, 600EX-RT.



2. Ρύθμιση Slave Φλας

- Ρυθμίστε άλλη μονάδα φλας σαν βοηθητική – slave μονάδα που ελέγχεται ασύρματα.
- Σαν slave φλας, το V860II C μπορεί να ελεγχθεί μέσω ασύρματων σημάτων από Canon φλας π.χ. 580EXII, 600EXRT και από Canon μηχανές π.χ. 7D/60D/600D.

3. Έλεγχος Καναλιού Επικοινωνίας

- Επιβεβαιωθείτε ότι το master και τα slave φλας είναι ρυθμισμένα στο ίδιο κανάλι.

4. Τοποθέτηση Μηχανής και Φλας

- Τοποθετήστε τη μηχανή και τα φλας σας όπως φαίνεται παραπάνω στην ενότητα 'Τοποθέτηση και Εμβέλεια Slave/Master Μονάδων Φλας'.

5. Ρυθμίστε τη λειτουργία του master φλας στο E-TTL.

- Ρυθμίστε τη λειτουργία του master φλας στο E-TTL.
- Η λειτουργία E-TTL θα περάσει αυτόματα στη slave μονάδα.
- Ρυθμίστε τη δυνατότητα πυροδότησης του master φλας στο ON.

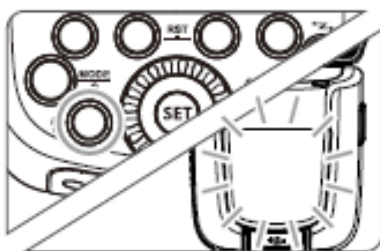

6. Έλεγχος Ετοιμότητας του Φλας

- Ελέγξτε αν η ένδειξη Ετοιμότητας του master φλας είναι φωτεινή.
- Όταν και το slave φλας είναι σε ετοιμότητα, η περιοχή του βοηθητικού φωτισμού AF θα αναβοσβήνει κάθε δευτερόλεπτο.

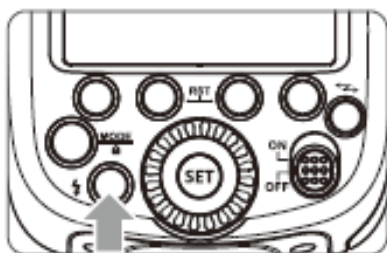

7. Ελέγξτε τη Λειτουργία του Φλας

- Πατήστε το Κουμπί Δοκιμαστικής Πυροδότησης στο master φλας.
- Τότε, το slave φλας θα πυροδοτηθεί. Αν δεν πυροδοτηθεί, προσαρμόστε την απόσταση και τον προσανατολισμό προς το master φλας.

Αυτόματο Ασύρματο Φλας με Δύο ή Περισσότερες Slave Μονάδες

Όταν απαιτείται μεγαλύτερη ένταση φωτισμού ή πιο ευέλικτες συνθήκες φωτισμού μπορείτε να προσθέσετε περισσότερες μονάδες βοηθητικού - slave φλας και να τις ρυθμίσετε σαν απλές slave μονάδες. Μπορείτε να ορίσετε τις slave μονάδες σε οποιοδήποτε από τα group A/B/C.

Όταν χρησιμοποιείται περισσότερες slave μονάδες και η δυνατότητα πυροδότησης του master φλας είναι στο ON, οι slave μονάδες θα πυροδοτηθούν ταυτόχρονα με το master και με την ίδια ισχύ ώστε να εξασφαλιστεί η σωστή έκθεση της εικόνας σας.

* Υπάρχει περίπτωση το slave φλας να μην λειτουργήσει ή να πυροδοτηθεί σε λάθος στιγμή εξαιτίας παρεμβολών από λάμπες φθορίου ή οθόνες υπολογιστή που υπάρχουν στο χώρο.

- Πατήστε το κουμπί προεπισκόπησης διαφράγματος (depth-of-field preview) για μια πυροδότηση modeling flash.
- Αν η λειτουργία αυτόματης απενεργοποίησης του slave φλας είναι ενεργοποιημένη και το slave φλας βρίσκεται σε κατάσταση ύπνου, πατήστε το κουμπί δοκιμαστικής πυροδότησης του master φλας για να αφυπνίσετε το slave.
- Υπάρχει δυνατότητα ρύθμισης του χρόνου για την ενεργοποίηση της λειτουργίας αυτόματης απενεργοποίησης του slave φλας. (βλέπε C.Fn-Sv APOT/ Ρυθμίσεις Λειτουργιών)
- Μπορείτε να ρυθμίσετε τη λειτουργία του βοηθητικού φωτισμού AF να μην αναβοσβήνει όταν ανάψει η φωτεινή ένδειξη ετοιμότητας του slave φλας (βλέπε C.Fn-AF/ Ρυθμίσεις Λειτουργιών).

Χρήση Πλήρως Αυτόματου Ασύρματου Φλας

Η λειτουργία FEC και άλλες ρυθμίσεις που γίνονται στο master φλας θα εμφανιστούν στα slave φλας αυτόματα. Οι μονάδες slave φλας δεν χρειάζονται επιπλέον ρυθμίσεις. Στο ασύρματο φλας μπορείτε να κάνετε τις παρακάτω ρυθμίσεις όπως και στο κανονικό φλας:

FEC(σελ. 10), FEB (σελ.11), FEL (σελ.12), HSS (σελ. 13), χειροκίνητο (manual) φλας (σελ.14) και πολλαπλό φλας (σελ.15)

- Η συχνότητα πυροδότησης του στοβοσκοπικού φλας κατά την οπτική ενεργοποίηση μπορεί να ρυθμιστεί από 1 έως 199 Hz.

- Πατώντας το κουμπί λειτουργιών 4 οι ενδείξεις FEC(MENU1), SYNC(MENU3) ή FEB(MENU1) θα εμφανιστούν στην κάτω μπάρα της οθόνης.

Master Φλας

Μπορείτε να κάνετε χρήση δύο ή περισσότερων master φλας. Με τη χρήση δύο ή περισσότερων μηχανών που έχουν πάνω εγκατεστημένες μονάδες master φλας, μπορείτε να κάνετε λήψεις με εναλλαγή στις μηχανές χρησιμοποιώντας τις ίδιες slave μονάδες.

5. E TTL: Ασύρματη Ενεργοποίηση Φλας με Φλας Ratio

Αυτόματο Ασύρματο Φλας με Δύο Μονάδες Slave φλας

Χωρίστε τις slave μονάδες στα group A και B και ορίστε την αναλογία έντασης φωτισμού (flash ratio) για την εξισορρόπηση του φωτισμού.

Ρυθμίστε στον αυτόματο έλεγχο έκθεσης ούτως ώστε η συνολική ισχύς των group A και B να οδηγεί σε φυσιολογική έκθεση.

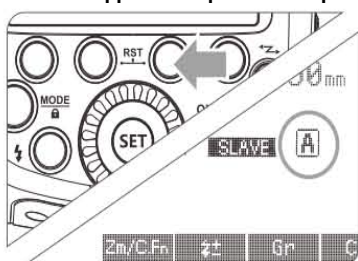

1. Ορίστε τα group των slave μονάδων.

- Ρυθμίστε το φλας ως slave
- Πατήστε το κουμπί λειτουργιών 3 <Gr> και επιλέξτε group A ή B.
- Ορίστε το ένα slave φλας στο group A και το άλλο στο group B.

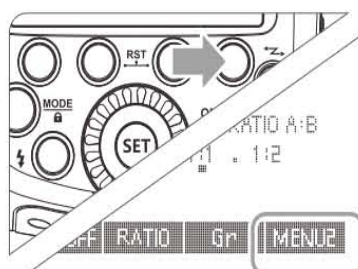

2. Εμφάνιση <MENU 2>

- Τα βήματα 2-4 ρυθμίζονται πάνω στο master φλας
- Πατήστε το κουμπί λειτουργιών 4 στο master φλας μέχρι να εμφανιστεί το <MENU 2>

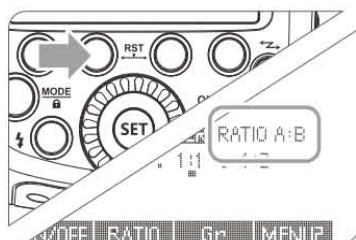

3. Εμφάνιση <RATIO A:B>

- Πατήστε το κουμπί λειτουργιών 2 <RATIO> έτσι ώστε να εμφανιστεί στην οθόνη η ένδειξη <RATIO A:B> και να ενεργοποιηθούν τα group A και B.

4. Ρύθμιση φλας ratio

- Πατήστε το κουμπί λειτουργιών 3 <Gr>
- Περιστρέψτε τον επιλογέα για να επιλέξετε την τιμή της αναλογίας - flash ratio και πατήστε το κουμπί <SET> για επιβεβαίωση.

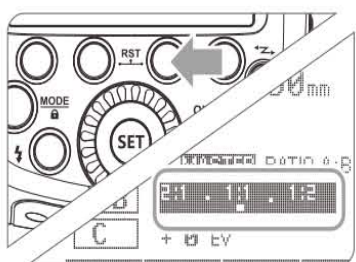

5. Λήψη Φωτογραφίας

- Τα slave φλας θα δώσουν λάμψη ανάλογα με την τιμή flash ratio.

Αυτόματο Ασύρματο Φλας με Τρεις Μονάδες Slave φλας

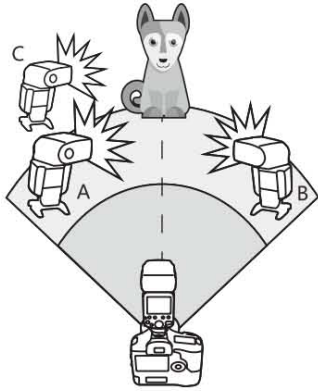

1. Ορίστε το slave group <C>

- Ακριβώς όπως και παραπάνω στο βήμα 1 ορίστε την τρίτη μονάδα slave στο group <C>

2. Εμφάνιση <RATIO A:B C>

- Ακολουθήστε τα βήματα 1 ως 3 όπως παραπάνω για να εμφανιστεί στο master φλας η ένδειξη <RATIO A:B C>

3. Ρύθμιση FEC

- Ακολουθώντας το βήμα 1 όπως παραπάνω ορίστε την τρίτη μονάδα slave στο group <C>
- Πατήστε το κουμπί λειτουργιών 2 <  > Περιστρέψτε τον επιλογέα για να επιλέξετε την τιμή διόρθωσης έκθεσης FEC και πατήστε το κουμπί <SET> για επιβεβαίωση.

Σχετικά με τον Έλεγχο των Slave Group

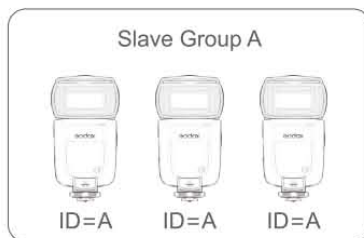

Αν ορίσετε 3 μονάδες slave φλας στο group A, αυτές οι μονάδες θα ελεγχθούν σαν να είναι μία μονάδα φλας στο group A.

- Αν στο master φλας ενεργοποιήσετε τα group <A:B> , τότε το φλας που είναι ορισμένο στο group C δεν θα λάβει εντολή πυροδότησης.
- Μπορεί να εμφανιστεί υπερέκθεση του θέματος αν το group C βλέπει προς την κατεύθυνση του θέματος.
- Σε μερικά μοντέλα μηχανών EOS που υποστηρίζουν E TTL, δεν μπορεί να γίνει λήψη με πολλαπλές μονάδες slave με τη ρύθμιση φλας ratio.

• The flash ratio of 8:1 to 1:1 to 1:8 is equivalent to 3:1 to 1:1 to 1:3 (1/2 step increment).

• The details of the flash ratio settings are as follows.

8:1 4:1 2:1 1:1 1:2 1:4 1:8
5.6:1 2.8:1 1.4:1 1:1.4 1:2.8 1:5.6

6. M: Ασύρματη Ενεργοποίηση με Χειροκίνητο Φλας

Μπορείτε να κάνετε λήψεις με διαφορετική ισχύ φλας που θα έχετε ορίσει για κάθε slave μονάδα (group πυροδότησης) . Οι ρυθμίσεις θα γίνουν πάνω στο master φλας.

1. Ρύθμιστε τη λειτουργία του φλας στο Χειροκίνητο (M)

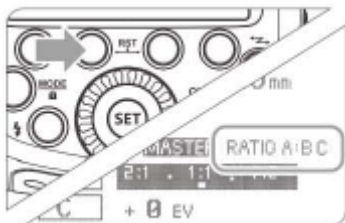

2. Επιλέξτε τον αριθμό των group

- Όταν εμφανίζεται η ένδειξη <MENU1>, πατήστε το κουμπί λειτουργιών 2 <RATIO> για να επιλέξετε τα group. Η διαδοχή των επιλογών με κάθε πάτημα του κουμπιού είναι: ALL (RATIO OFF) → A/B (RATIO A:B) → A/B/C (RATIO A:B:C)

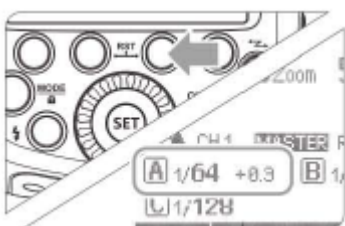

3. Ρύθμιση Ισχύος

- Πατήστε το κουμπί λειτουργιών 3 <Gr> και επιλέξτε τιμή ισχύος του group περιστρέφοντας τον επιλογέα. Πατήστε το κουμπί <SET> για επιβεβαίωση της επιλογής.

4. Λήψη Φωτογραφίας

- Κάθε group δίνει λάμπεις ανάλογα με την τιμή flash ratio που έχει δοθεί.

- Αν επιλέξετε ALL (RATIO OFF), ορίστε ένα από τα group A, B ή C σαν group ενεργοποίησης των slave μονάδων.
- Για να ενεργοποιηθούν όλες οι slave μονάδες με την ίδια ισχύ, στο βήμα 2 επιλέξτε ALL (RATIO OFF).

Ρυθμίζοντας στην Χειροκίνητη Λειτουργία (M)

Μπορείτε να ρυθμίσετε τις slave μονάδες απευθείας στη χειροκίνητη λειτουργία επιλέγοντας χειροκίνητο ή στροβοσκοπικό φλας.

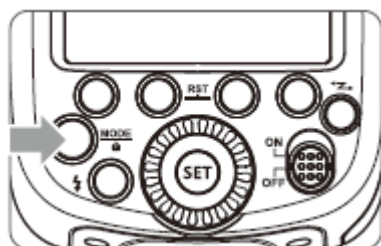

1. Ρύθμιση Slave Φλας

- Ρυθμίστε την μονάδα φλας σαν βοηθητική – slave μονάδα
(βλέπε σελ.18)

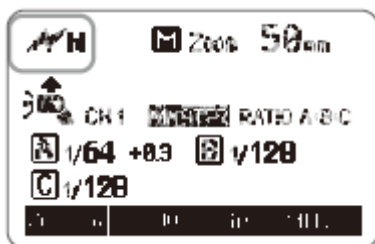

2.Επιλέξτε τη Χειροκίνητη Λειτουργία

- Πατήστε το κουμπί < **MODE**> έτσι ώστε το <**M**> να εμφανιστεί στην οθόνη
- Περιστρέψτε τον επιλογέα για να επιλέξετε την τιμή της έντασης του φλας. Πατήστε το κουμπί <**SET**>για να επιβεβαιώσετε την επιλογή σας

7.Multi : Ασύρματη Ενεργοποίηση με Πολλαπλό Φλας



Ρύθμιση Λειτουργίας Φλας στο Πολλαπλό-Στροβοσκοπικό Φλας (Multi)

- Πατήστε το κουμπί <**MODE**> μέχρι να εμφανιστεί στην οθόνη η ένδειξη <**MULTI**>
- Ρυθμίστε το στροβοσκοπικό φλας (βλέπε σελ.15)

- Η συχνότητα πυροδότησης του στροβοσκοπικού φλας κατά την οπτική ενεργοποίηση μπορεί να ρυθμιστεί από 1 έως 199 Hz.

ΑΣΥΡΜΑΤΗ ΕΠΙΚΟΙΝΩΝΙΑ ΦΛΑΣ ΜΕ ΡΑΔΙΟΣΥΧΝΟΤΗΤΕΣ(2.4G)

- Η λειτουργία ραδιοσυχνοτήτων δεν είναι διαθέσιμη αν η μηχανή σας είναι ρυθμισμένη σε πλήρως αυτόματη λειτουργία ή σε λειτουργία Image Zone. Ρυθμίστε τη μηχανή σας σε μία από τις λειτουργίες: P/Tv/Av/M/B (Creative Zone Mode).

- Σε αυτό το εγχειρίδιο, 'master' φλας εννοούμε το φλας TT685C που είναι εγκατεστημένο πάνω στη μηχανή ενώ τα 'slave' φλας TT685C ελέγχονται ασύρματα από το master.
- Μπορείτε επίσης να ελέγξετε ασύρματα ένα slave TT685C μέσω πομπού ραδιοσυχνοτήτων X1T-C (πωλείται χωριστά).

Με τη χρήση ραδιοσυχνοτήτων γίνεται εύκολη η λήψη με πολλαπλές μονάδες φλας με τον ίδιο τρόπο όπως και με τη λειτουργία E-TTL II.

Η σχετική θέση και εμβέλεια λειτουργίας φαίνονται στην παρακάτω εικόνα. Ρυθμίστε το master φλας στη λειτουργία <E-TTL> για ασύρματη E-TTL II λειτουργία φλας.

Τοποθέτηση και Εμβέλεια Slave/Master Μονάδων Φλας

- Μία Μονάδα Slave Φλας

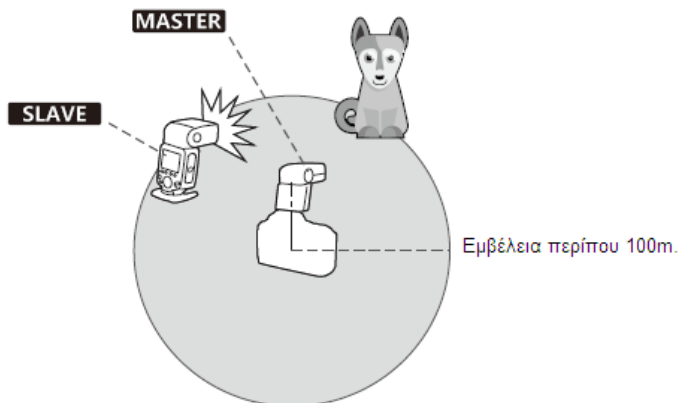

- Χρησιμοποιείτε mini stands για να τοποθετήσετε τις slave μονάδες.
- Πριν τη λήψη, πραγματοποιείτε μία δοκιμαστική πυροδότηση.
- Η απόσταση μετάδοσης (εμβέλεια) μπορεί να είναι μικρότερη ανάλογα με τις συνθήκες (π.χ. εξαρτάται από την τοποθέτηση των slave μονάδων, τον περιβάλλοντα χώρο ή τις καιρικές συνθήκες).

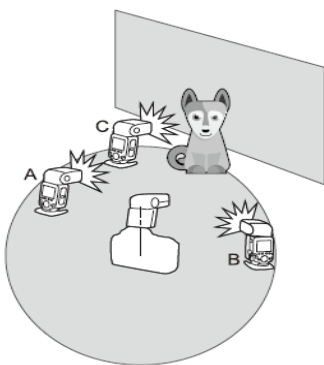

- Δύο ή περισσότερες μονάδες Slave Φλας

Μπορείτε να χωρίσετε τις slave μονάδες σε 2 ή περισσότερα group και να κάνετε λήψεις με E-TTL II φλας αλλάζοντας τη ρύθμιση flash ratio. Επιπλέον, μπορείτε να ορίσετε και να κάνετε λήψεις με διαφορετική λειτουργία φλας για το κάθε group (μέχρι και σε 5 groups).

Ρυθμίσεις Ασύρματης Ενεργοποίησης με Ραδιοσυχνότητες

Μπορείτε να επιλέξετε μεταξύ κανονικής και ασύρματης(οπτικής ή με ραδιοσυχνότητες) ενεργοποίησης του φλας. Στην περίπτωση κανονικής ενεργοποίησης σιγουρευτείτε ότι έχετε απενεργοποιήσει την ασύρματη επικοινωνία.

Αφού επιλέξετε ασύρματη ενεργοποίηση με ραδιοσυχνότητες όπως φαίνεται παρακάτω, οι ρυθμίσεις του φλας και των λειτουργιών E-TTL, M και MULTI γίνονται με τον ίδιο τρόπο όπως και στο προηγούμενο κεφάλαιο Ασύρματη Οπτική Επικοινωνία.

Ρύθμιση Master Φλας

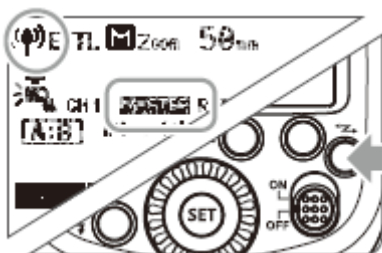

1. Πατήστε το κουμπί Επιλογής Ασύρματης Λειτουργίας για να εμφανιστεί στην οθόνη η ένδειξη <MASTER> και το εικονίδιο των ραδιοσυχνοτήτων <(φ)>
2. Ο φωτισμός της οθόνης τώρα γίνεται πράσινος.

Ρύθμιση Slave Φλας

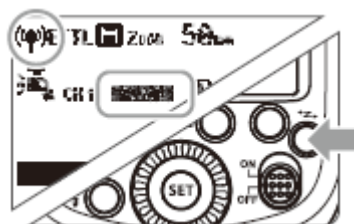

1. Πατήστε το κουμπί Επιλογής Ασύρματης Λειτουργίας για να εμφανιστεί στην οθόνη η ένδειξη <SLAVE> και <(φ)>
2. Ο φωτισμός της οθόνης τώρα γίνεται πορτοκαλί.

Gr: Λήψεις φωτογραφιών με Διαφορετική Λειτουργία Φλας για κάθε Group

Όταν χρησιμοποιείτε ψηφιακές φωτογραφικές μηχανές EOS που έχουν κυκλοφορήσει μετά το 2012, όπως η EOS-1DX (εκτός από το μοντέλο EOS 1200D), μπορείτε να κάνετε λήψεις με διαφορετική λειτουργία φλας που έχετε ορίσει σε κάθε group φλας (μέχρι και 5 groups-A/B/C/D/E).

Μπορείτε να επιλέξετε είτε τη λειτουργία E-TTL II, είτε τη χειροκίνητη λειτουργία M. Στη λειτουργία E-TTL II, η έκθεση υπολογίζεται ώστε να οδηγήσει σε φυσιολογική έκθεση του κυρίως θέματος σαν ένα μόνο group. Αυτή η λειτουργία απευθύνεται σε έμπειρους χρήστες.

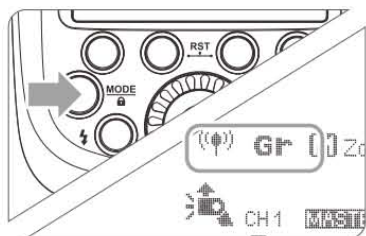
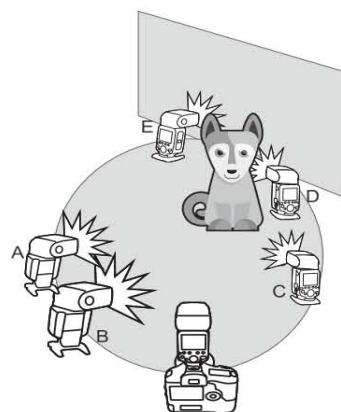

1. Επιλέξτε τη λειτουργία <Gr>

Πατήστε το κουμπί <MODE> και επιλέξτε τη λειτουργία Gr

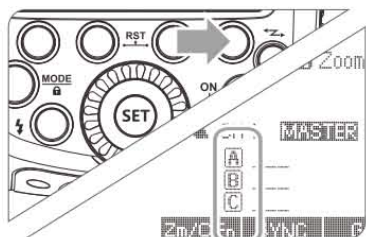

2. Επιλέξτε το group

- Επιλέξτε το group κάθε slave μονάδας ξεχωριστά.
- Όταν εμφανίζετε η ένδειξη <MENU1>, πατήστε το κουμπί λειτουργιών 3 <Gr> για να επιλέξετε group <A>, , <C>, <D> ή <E>.
- Επιλέξτε group για όλες τις slave μονάδες.

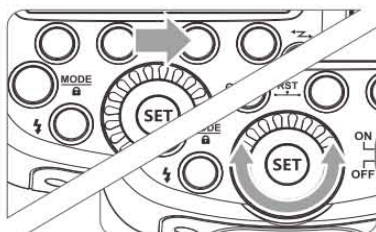
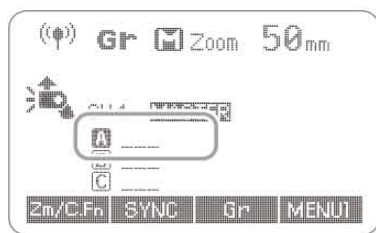

3. Επιλέξτε τη Λειτουργία Φλας

- Στο master φλας επιλέξτε τη λειτουργία φλας για κάθε group.
- Όταν εμφανίζεται η ένδειξη <MENU1>, πατήστε το κουμπί λειτουργιών 3 <Gr> και περιστρέψτε τον επιλογέα για να επιλέξετε group.
- Πατήστε το κουμπί λειτουργιών 2 <MODE> και επιλέξτε λειτουργία φλας για το επιλεγμένο group: <ETTL>, <M> ή <←(OFF)>.
- Επαναλάβετε το βήμα 3 για να επιλέξετε λειτουργία για κάθε group.

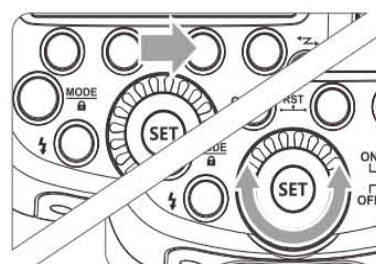

4. Ρυθμίστε την ισχύ και την τιμή διόρθωσης έκθεσης (FEC)

- Ενώ έχετε επιλέξει ένα group, πατήστε το κουμπί λειτουργιών 3 <±>
- Περιστρέψτε τον επιλογέα για να επιλέξετε τιμή ισχύος (στη λειτουργία M) ή τιμή FEC (στη λειτουργία ETTL) και πατήστε το <SET> για επιβεβαίωση .
- Επαναλάβετε το βήμα 4 για να ρυθμίσετε όλα τα group.
- Πατήστε το κουμπί λειτουργιών 4 για να επιστρέψετε στην κατάσταση ετοιμότητας λήψης.

5. Λήψη Φωτογραφίας

- Κάθε slave μονάδα θα δώσει λάμψη σύμφωνα με τη λειτουργία και τις ρυθμίσεις που έχουν οριστεί.

Διαφορές Ραδιοσυχνοτήτων και Οπτικής Επικοινωνίας

Οι λήψεις με ραδιοσυχνότητες έχουν κάποια πλεονεκτήματα σε σχέση με τις λήψεις με οπτικά σήματα, όπως το ότι δεν επηρεάζονται από φυσικά εμπόδια και το ότι δεν είναι απαραίτητο να στρέψουμε τον αισθητήρα ασύρματου σήματος του slave φλας προς την κατεύθυνση του master. Στον παρακάτω πίνακα φαίνονται οι βασικές διαφορές:

Λειτουργία	Ραδιοσυχνότητες	Οπτική Επικοινωνία
Εμβέλεια	100m	15m
Κανάλια	1-32	1-4
A/B/C Ισχύς	OFF, 1/128 – 1/1	1/128 – 1/1
Πιθανότητα Παρεμβολών/Παρεμποδίσεων	Μικρή	Μεγάλη
Group	A/B/C/D/E	A/B/C

- Υπάρχουν τέσσερις λειτουργίες στην ασύρματη ενεργοποίηση μέσω ραδιοσυχνοτήτων: TTL, M, Multi και Gr. Επιλέξτε μία από αυτές πατώντας το κουμπί < MODE>. Η περιγραφή των λειτουργιών TTL, M και Multi είναι όμοια με την αυτή στην οπτική λειτουργία (ανατρέξτε στο προηγούμενο κεφάλαιο).

ΑΛΛΕΣ ΕΦΑΡΜΟΓΕΣ

Λειτουργία Ασύρματου Ελέγχου

Το V860IIC διαθέτει Θύρα Ασύρματου Ελέγχου και έτσι μπορείτε να προσαρμόσετε ασύρματα την ισχύ του φλας και να ενεργοποιήσετε το φλας ασύρματα.

Για να ελέγξετε ασύρματα το φλας, χρειάζεστε ένα σετ FT-16S (πομπός(controller) και δέκτης για απομακρυσμένο έλεγχο). Τοποθετήστε το δέκτη στη Θύρα Ασύρματου Ελέγχου του φλας και τον πομπό στο hotshoe της μηχανής σας. Οι ρυθμίσεις που γίνονται στα δύο τερματικά περνάνε ασύρματα στο φλας. Πατήστε το κλείστρο της μηχανής και απελευθερώστε το για να πυροδοτηθεί τ φλας. Μπορείτε επίσης να κρατήσετε τον πομπό στο χέρι σας και εκτός μηχανής και να ελέγξετε το απομακρυσμένο φλας. Ανατρέξτε στα εγχειρίδια χρήσης των τηλεχειριστηρίων σειράς FT για λεπτομέρειες.



Συγχρονισμένη Πυροδότηση

Εισάγετε ένα καλώδιο πυροδότησης Φ2.5mm στην Υποδοχή Καλωδίου Συγχρονισμού και το φλας θα πυροδοτηθεί ταυτόχρονα με το πάτημα κλείστρου της μηχανής.

Modeling Φλας

Αν η μηχανή σας διαθέτει κουμπί προεπισκόπησης διαφράγματος (depth-of-field preview) πατήστε το και το φλας θα ανάψει συνεχόμενα για 1 δευτερόλεπτο. Αυτή η σειρά από γρήγορες συνεχείς λάμπες ονομάζεται modeling φλας και σκοπός τους είναι να μας βοηθήσουν να πάρουμε μια καλύτερη οπτική εικόνα του φωτισμού και της σκιάς. Η λειτουργία είναι διαθέσιμη είτε σε κανονική, είτε σε ασύρματη λειτουργία του φλας.

- Μην χρησιμοποιείτε το modeling φλας πάνω από 10 φορές. Αφήστε το φλας σε αδράνεια για 10 λεπτά ή περισσότερο μετά από συνεχείς χρήσεις της λειτουργίας αυτής για να αποφύγετε την υπερθέρμανση της μονάδας.
- Η λειτουργία δεν είναι διαθέσιμη στο μοντέλο EOS 300 και στις μηχανές Type-B.

Βοηθητικός Φωτισμός Αυτόματης Εστίασης (AF)

Σε συνθήκες χαμηλού φωτισμού ή χαμηλών αντιθέσεων, ο ενσωματωμένος βοηθητικός φωτισμός AF θα ανάψει αυτόματα για να διευκολυνθεί η εστίαση. Ο φωτισμός θα ανάψει μόνο όταν η αυτόματη εστίαση είναι δύσκολη και θα απενεργοποιηθεί όταν γίνει η σωστή εστίαση. Μπορείτε να απενεργοποιήσετε το βοηθητικό φωτισμό μέσω των Ρυθμίσεων Λειτουργιών (βλέπε C.Fn-AF/ Ρυθμίσεις Λειτουργιών).

* Αν δεν λειτουργεί ο βοηθητικός φωτισμός AF αυτό σημαίνει ότι η μηχανή έχει σωστή αυτόματη εστίαση.

Position	Effective Range
Center	0.6~10m / 2.0~32.8 feet
Periphery	0.6~5m / 2.0~16.4 feet

Φλας Αντανάκλασης

Για να τραβήξετε φωτογραφίες με αντανάκλαση, στρέψετε την κεφαλή του φλας προς ένα τοίχο ή ταβάνι και το αντικείμενο της φωτογράφισης φωτίζεται από το φως που αντανακλάτε από τον τοίχο ή ταβάνι. Με αυτόν τον τρόπο μειώνονται οι σκιές και το αποτέλεσμα της φωτογράφισης είναι πιο φυσικό.

Για να ρυθμίσετε τη γωνία αντανάκλασης, κρατήστε την κεφαλή του φλας και περιστρέψτε την στην επιθυμητή γωνία.

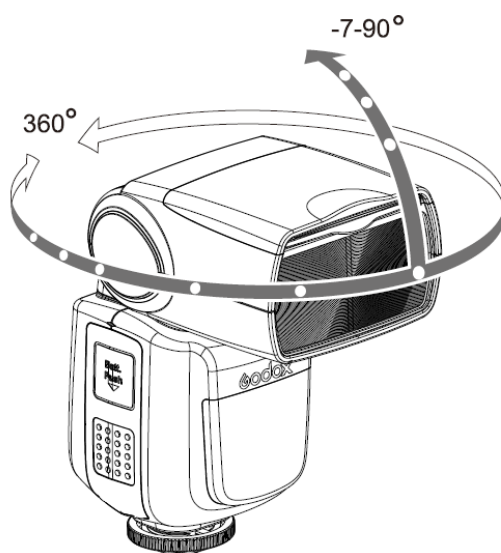

- Εάν η επιφάνεια αντανάκλασης είναι πολύ μακριά, το ανακλώμενο φως του φλας μπορεί να είναι πολύ αδύναμο και να δημιουργηθεί υποέκθεση.
- Οι επιφάνειες αντανάκλασης πρέπει να είναι λείες και άσπρες αλλιώς αλλοιώνεται χρωματικά το αποτέλεσμα της φωτογράφισης.

Χρήση Ενσωματωμένης Κάρτας Ανάκλασης

Με τη χρήση της κάρτας ανάκλασης δημιουργείται ένα πορτραίτο στα μάτια του θέματος ώστε να φαίνονται πιο ζωντανά με την αντανάκλαση του φωτός σε αυτά (catchlight).

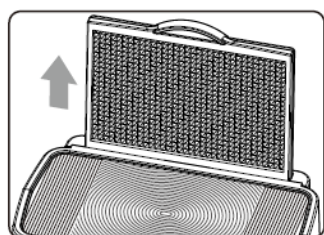

1. Περιστρέψτε την κεφαλή του φλας προς τα πάνω κατά 90°
2. Τραβήξτε προς τα έξω την ενσωματωμένη κάρτα διάχυσης και ταυτόχρονα θα βγει και η κάρτα ανάκλασης.

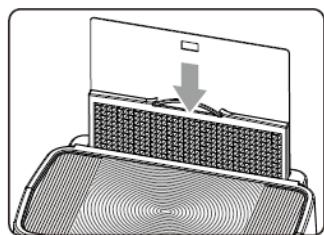

3. Σπρώξτε πάλι προς τα μέσα μόνο την κάρτα διάχυσης και ακολουθήστε της ίδιες οδηγίες με το φλας αντανάκλασης.

- Το αποτέλεσμα είναι καλύτερο όταν έχουμε την κεφαλή του φλας στραμμένη προς τα πάνω κατά 90°. Αν περιστρέψετε την κεφαλή του φλας προς τα δεξιά ή αριστερά δεν θα εμφανιστεί το εφέ.
- Τοποθετήστε τον εξοπλισμό σας 1,5m μακριά από το θέμα της φωτογράφισης για καλύτερο αποτέλεσμα.

ZOOM: Ρύθμιση της Κάλυψης του Φλας και Χρήση της Ενσωματωμένης Κάρτας Διάχυσης

Η κάλυψη του φλας μπορεί να ρυθμιστεί αυτόματα ή χειροκίνητα. Οι τιμές της εστιακής απόστασης του φλας κυμαίνονται από 20mm μέχρι 200mm. Επίσης, με τη χρήση της ενσωματωμένης κάρτας διάχυσης η κάλυψη του φλας μπορεί να επεκταθεί κατά 14mm.

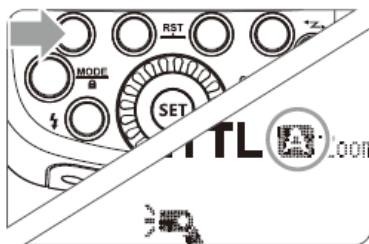

Στη λειτουργία Χειροκίνητου Ζουμ, πατήστε το κουμπί <ZOOM/C.FN>

- Περιστρέψτε τον επιλογέα για να επιλέξετε τιμή κάλυψης
- Αν εμφανίζεται η τιμή <A>, το ζουμ ορίζετε αυτόματα.

- Στη χειροκίνητη ρύθμιση του ζουμ, βεβαιωθείτε ότι η κάλυψη του φλας ταιριάζει στο εστιακό μήκος του φακού για να μην εμφανιστεί στη φωτογραφία μαύρη περιφέρεια.

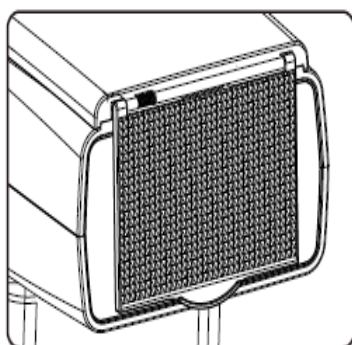

Χρήση της Ενσωματωμένης Κάρτας Διάχυσης

Τραβήξτε ταυτόχρονα προς τα έξω την κάρτα ανάκλασης και την κάρτα διάχυσης (diffuser) φωτός από την κεφαλή του φλας, σπρώξτε τον ανακλαστήρα πίσω στη θέση του και τοποθετήστε το diffuser όπως φαίνεται στην εικόνα. Με τη χρήση του diffuser το εύρος της περιοχής που φωτίζεται αντιστοιχεί σε 14mm εστιακού μήκους του φακού μας και έχει ως αποτέλεσμα πιο μαλακό και φυσικό φωτισμό του φλας.

Σημείωση: το κουμπί <ZOOM/C.FN> δεν δουλεύει.

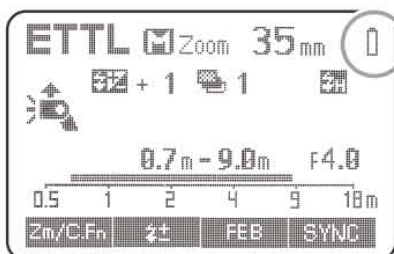

Ένδειξη Χαμηλής Μπαταρίας

Αν η στάθμη της μπαταρίας είναι χαμηλή, θα εμφανιστεί και θα αναβοσβήνει στην οθόνη η ένδειξη .
Αντικαταστήστε τις μπαταρίες άμεσα.

ΡΥΘΜΙΣΕΙΣ ΛΕΙΤΟΥΡΓΙΩΝ

ΟΔΗΓΟΣ ΡΥΘΜΙΣΕΩΝ				
Ένδειξη Λειτουργίας	Περιγραφή Λειτουργίας	Επιλογές Ρύθμισης	Περιγραφή Ρύθμισης	Αριθμός Ρύθμισης
m/ft	Ένδειξη Απόστασης (μονάδα μέτρησης)	m	Μέτρα	C.Fn-00
		ft	Πόδια	
APO	Αυτόματη Απενεργοποίηση	ON	Ενεργή	C.Fn-01
		OFF	Ανενεργή	
FEB ACL	Αυτόματη Απενεργοποίηση FEB	ON	Ενεργή	C.Fn-03
		OFF	Ανενεργή	
FEB	Διαδοχή FEB	0 → - → +		C.Fn-04
		- → 0 → +		
AF	Βοηθητικός Φωτισμός Αυτόματης Εστίασης	ON	Ενεργή	C.Fn-08
		OFF	Ανενεργή	
Sv APOT	Αυτόματη Απενεργοποίηση Slave Μονάδων Φλας	60min	Αυτόματη απενεργοποίηση του φλας μετά από 60 λεπτά αδράνειας	C.Fn-10
		30min	Αυτόματη απενεργοποίηση του φλας μετά από 30 λεπτά αδράνειας	
BEEP	Ηχητικές Ενδείξεις	ON	Ενεργή	C.Fn-20
		OFF	Ανενεργή	
LIGHT	Φωτισμός Οθόνης	12sec	Απενεργοποιείται ο φωτισμός οθόνης μετά από 12 δευτερόλεπτα	C.Fn-22
		OFF	Ανενεργός	
		ON	Ενεργός συνέχεια	
LCD	Αντίθεση Φωτισμού Οθόνης	0-9	10 διαβαθμίσεις	

1. Είσοδος στο μενού Ρυθμίσεων Λειτουργιών

- Πατήστε το κουμπί (φωτισμού οθόνης/ρυθμίσεων λειτουργιών) <Zm/C.Fn> για 2 δευτερόλεπτα ή παραπάνω μέχρι να εμφανιστεί στην οθόνη η ένδειξη C.Fn. Στην πάνω δεξιά γωνία εμφανίζεται η ένδειξη έκδοσης του λογισμικού “Ver x.x”.

2. Περιστρέφοντας τον επιλογέα επιλέξτε τη λειτουργία που θέλετε να ρυθμίσετε.

3. Επιλογή/αλλαγή Ρύθμισης

- Πατήστε το κουμπί <SET> και ο αριθμός της λειτουργίας που θέλετε να ρυθμίσετε αναβοσβήνει.
- Περιστρέψτε τον επιλογέα για να επιλέξετε τη ρύθμιση που επιθυμείτε και πατήστε

το κουμπί <SET> για επιβεβαίωση.

- Αφού ολοκληρώσετε τις ρυθμίσεις πατήστε το κουμπί <MODE> και η μηχανή θα είναι έτοιμη για λήψη.

4. Όταν βρίσκεστε στο μενού Ρυθμίσεων Λειτουργιών C.Fn, πατήστε παρατεταμένα για 2 δευτερόλεπτα το κουμπί <Clear> μέχρι να εμφανιστεί το “OK” στην οθόνη. Έχει γίνει επαναφορά των εργοστασιακών ρυθμίσεων και μπορείτε να κάνετε ρυθμίσεις εκ νέου.

ΕΛΕΓΧΟΣ ΦΛΑΣ ΜΕΣΩ ΤΟΥ ΜΕΝΟΥ ΤΗΣ ΜΗΧΑΝΗΣ

Αν το φλας σας είναι τοποθετημένο σε μία EOS μηχανή η οποία διαθέτει λειτουργία ελέγχου φλας, τότε μπορείτε να ρυθμίσετε τη λειτουργία του φλας και μέσω της μηχανής σας. Για αυτή τη διαδικασία ανατρέξτε στο εγχειρίδιο χρήσης της μηχανής σας.

Οι παρακάτω λειτουργίες μπορούν να ρυθμιστούν:

Λειτουργία Φλας (Mode), Συγχρονισμός Κλείστρου (HSS, Συγχρονισμός 1ης και 2ης κουρτίνας), FEB, FEC, Πυροδότηση Φλας, Καθαρισμός Ρυθμίσεων Φλας

και C.Fn-00, C.Fn-01, C.Fn-03, C.Fn-04, C.Fn-08, C.Fn-10, C.Fn-20, C.Fn-22

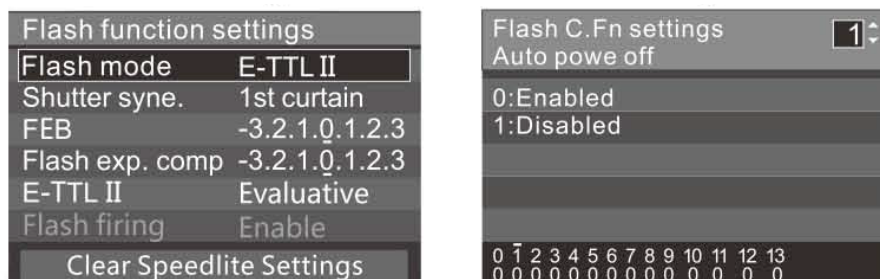

(Οθόνες από μηχανή EOS -1D Mark III)

- Αν η τιμή διόρθωσης έκθεσης (FEC) έχει ρυθμιστεί πάνω στο φλας, τότε δεν μπορεί να ρυθμιστεί και μέσω της μηχανής σας. Για να ρυθμιστεί μέσω του μενού της μηχανής θα πρέπει η τιμή FEC στο φλας να είναι μηδέν.
- Για οποιαδήποτε άλλη ρύθμιση εκτός της FEC που έχει γίνει και στο φλας και στη μηχανή, θα ισχύει η τιμή που έχει δοθεί τελευταία.

ΛΕΙΤΟΥΡΓΙΕΣ ΠΡΟΣΤΑΣΙΑΣ

1. Προστασία Υπερθέρμανσης

- Για να αποφύγετε την υπερθέρμανση και πιθανές βλάβες της κεφαλής του φλας, μην πραγματοποιείται πάνω από 30 συνεχόμενες λήψεις με φλας σε πλήρη ισχύ 1/1. Μετά από 30 συνεχόμενες λήψεις με φλας, αφήστε να περάσουν το λιγότερο 10 λεπτά αδράνειας πριν τις επόμενες λήψεις.
- Αν πραγματοποιήσετε πάνω από 30 συνεχόμενες λήψεις με φλας και μετά συνεχίσετε λήψεις ανά μικρά διαστήματα, μπορεί να ενεργοποιηθεί η λειτουργία προστασίας υπερθέρμανσης και να αυξηθεί ο χρόνος ανακύκλωσης στα 10 δευτερόλεπτα ή παραπάνω. Αν συμβεί αυτό, αφήστε να περάσουν περίπου 10 λεπτά αδράνειας πριν τις επόμενες λήψεις.
- Όταν ενεργοποιείται η λειτουργία προστασίας υπερθέρμανσης, στην οθόνη εμφανίζεται η ένδειξη .

Πίνακας ένδειξης Αριθμού Συνεχόμενων Λήψεων με Φλας που ενεργοποιούν τη λειτουργία Προστασίας Υπερθέρμανσης

Επίπεδο Ισχύος Φλας	Αριθμός Λάμψεων
1/1	30
1/2 (+0.7)	40
1/2 (+0.3)	50
1/2	60
1/4 (+0.3,+0.7)	100
1/8 (+0.3,+0.7)	200
1/16 (+0.3,+0.7)	300
1/32 (+0.3,+0.7)	500
1/64 (+0.3,+0.7)	1000
1/128 (+0.3,+0.7)	

Πίνακας ένδειξης Αριθμού Συνεχόμενων Λήψεων με Φλας που ενεργοποιούν τη λειτουργία Προστασίας Υπερθέρμανσης στην λειτουργία Συγχρονισμού Υψηλής Ταχύτητας (HSS)

Επίπεδο Ισχύος Φλας	Αριθμός Λάμψεων
1/1	15
1/2 (+0.3,+0.7)	20
1/4 (+0.3,+0.7)	30
1/8 (+0.3,+0.7)	
1/16 (+0.3,+0.7)	40
1/32 (+0.3,+0.7)	
1/64 (+0.3,+0.7)	50
1/128 (+0.3,+0.7)	

2. Άλλες Προειδοποιήσεις

Στην οθόνη του TT685C μπορεί να εμφανιστούν οι παρακάτω ενδείξεις που είναι προειδοποιήσεις ασφάλειας του προϊόντος:

Ένδειξη Οθόνης	Περιγραφή
E1	Σφάλμα στη διαδικασία ανακύκλωσης του φλας και αδυναμία πυροδότησης. Κάντε επανεκκίνηση της μονάδας φλας. Αν το πρόβλημα παραμένει, απευθυνθείτε στον προμηθευτή σας.
E2	Το σύστημα έχει υπερθερμανθεί. Μην χρησιμοποιείτε το φλας για περίπου 10 λεπτά.
E3	Η τάση είναι υψηλή. Απευθυνθείτε στον προμηθευτή σας.
E9	Σφάλμα κατά τη διαδικασία αναβάθμισης. Σιγουρευτείτε ότι ακολουθείτε σωστά τη διαδικασία αναβάθμισης λογισμικού.

ΤΕΧΝΙΚΑ ΧΑΡΑΚΤΗΡΙΣΤΙΚΑ

Μοντέλο	V860IIC
Συμβατές Μηχανές	Canon EOS (E-TTL II)
Guide Number (1/1 @200mm)	60(m ISO 100) 190(feet ISO 100)
Εύρος κάλυψης (zoom)	20-200mm
	• Αυτόματο ζουμ
	• Χειροκίνητο ζουμ
	• Κλίση κεφαλής φλας: 0 -360° οριζόντια -7° ως 90° κάθετα
Διάρκεια φλάς	1/300 ως 1/20000 sec
• ΕΛΕΓΧΟΣ ΕΚΘΕΣΗΣ	
Έκθεση Φλας	E-TTL II και χειροκίνητη έκθεση (M)
FEC	Χειροκίνητα: ±3 κατά 1/3 του στοπ
Κλείδωμα FE	Με το πάτημα του κουμπιού <FEL> ή <*>
Λειτουργίες Συγχρονισμού	HSS (εως και 1/8000 sec), συγχρονισμός μπροστά και πίσω κουρτίνας
Multi (Πολλαπλό Φλας)	Max.(αριθμός λάμπων 100, συχνότητα 199Hz)

<ul style="list-style-type: none"> • ΑΣΥΡΜΑΤΟ ΦΛΑΣ (ΡΑΔΙΟΣΥΧΝΟΤΗΤΕΣ 2.4G ΚΑΙ ΟΠΤΙΚΗ ΕΠΙΚΟΙΝΩΝΙΑ) 		
Λειτουργία Ασύρματου Φλας	Master, Slave, Off	
Ελεγχόμενα Group Slave Φλας	3 (A,B και C)	
Εμβέλεια Μετάδοσης	Οπτικά Σήματα	Εσωτερικός χώρος: 12-15m/39.4-49.2 ft Εξωτερικός χώρος: 8-10m/26.2-32.8 ft Γωνία κλίσης Master Φλας για Μετάδοση Σημάτων: ±40° οριζόντια και ±30° κάθετα
	Ραδιοσυχνότητες	≤100m
Κανάλια	Οπτικά Σήματα	4(1,2,3,4)
	Ραδιοσυχνότητες	32 (1-32)
Ένδειξη Ετοιμότητας Slave Φλας	Αναβοσβήνουν δύο κόκκινες ενδείξεις	
Modeling Φλας	Με το πάτημα του κουμπιού προεπισκόπησης διαφράγματος	
<ul style="list-style-type: none"> • Βοηθητικός Φωτισμός AF 		
Εύρος Δράσης	Κεντρικά: 0.6-10m/2.0-32.8 ft Περιφερειακά:0.6-5m/2.0-16.4 ft	
<ul style="list-style-type: none"> • ΜΠΑΤΑΡΙΑ 		
Μπαταρία	11.1 V/2000mAh Λιθίου	
Χρόνος Ανακύκλωσης/Επαναφόρτισης	<1.5 δευτερόλεπτα Η ένδειξη ετοιμότητας γίνεται κόκκινη όταν το φλας είναι έτοιμο.	
Αριθμός Λάμπων με Μπαταρία σε Πλήρη Ισχύ	Περίπου 650	
Εξοικονόμηση Ενέργειας	Αυτόματη απενεργοποίηση μετά από περίπου 90 δευτερόλεπτα αδράνειας (60 λεπτά αν είναι slave φλας).	
<ul style="list-style-type: none"> • Επαφή Συγχρονισμού 	Hotshoe, 2.5mm sync line, Θύρα Ασύρματου Ελέγχου	
<ul style="list-style-type: none"> • Θερμοκρασία Χρώματος 	5600±200K	
<ul style="list-style-type: none"> • Διαστάσεις 		
Διαστάσεις (Μ x Υ x Π)	64*76*190 mm	
Βάρος	430 gr (χωρίς τη μπαταρία), 540gr (με τη μπαταρία)	

ΕΠΙΛΥΣΗ ΠΡΟΒΛΗΜΑΤΩΝ

Το φλας δεν ενεργοποιείται ή δεν φορτίζετε:

- Δεν είναι σωστά τοποθετημένη η μπαταρία
→ Τοποθετήστε με σωστή κατεύθυνση την μπαταρία
- Η μπαταρία είναι εξαντλημένη
→ Αν εμφανίζεται στην οθόνη η ένδειξη χαμηλής μπαταρίας αντικαταστήστε αμέσως τις μπαταρίες.

Το φλας δεν μπορεί να πυροδοτηθεί:

- Το φλας δεν έχει τοποθετηθεί σωστά πάνω στη μηχανή
→ Τοποθετήστε σωστά το φλας στο hotshoe της μηχανής σας
- Οι επαφές του φλας ή της μηχανής έχουν ίχνη σκόνης ή βρωμιάς
→ Καθαρίστε προσεκτικά τις επαφές κουμπώματος του φλας και της μηχανής
- Δεν εμφανίζονται στο view finder της μηχανής οι ενδείξεις $< \frac{1}{2} >$ ή $< \frac{1}{4} >$
→ Περιμένετε μέχρι να ολοκληρωθεί η ανακύκλωση-

φόρτιση του φλας και να ανάψει η ένδειξη ετοιμότητας του φλας

- Αν η ένδειξη ετοιμότητας του φλας είναι αναμμένη και οι παραπάνω ενδείξεις δεν εμφανίζονται στο view finder της μηχανής, βεβαιωθείτε ότι έχετε τοποθετήσει σωστά το φλας στο hotshoe της μηχανής σας
- Αν η ένδειξη ετοιμότητας του φλας δεν έχει ανάψει μετά από αρκετή ώρα, ελέγξτε την ενέργεια της μπαταρίας. Αν η ενέργεια της μπαταρίας είναι χαμηλή, η σχετική ένδειξη χαμηλής μπαταρίας θα εμφανιστεί και θα πρέπει να αντικαταστήσετε τη μπαταρία άμεσα.

Το φλας απενεργοποιείται αυτόματα:

- Το φλας απενεργοποιείται αυτόματα μετά από 90 δευτερόλεπτα αδράνειας αν έχει οριστεί ως κύριο φλας
→ Πατήστε μέχρι τη μέση το κλείστρο της μηχανής ή πατήστε οποιοδήποτε κουμπί του φλας για αφύπνιση.
- Μετά από 60 λεπτά (ή 30 λεπτά) αδράνειας το φλας μπαίνει σε κατάσταση ύπνου αν έχει οριστεί ως slave φλας.
→ Πατήστε οποιοδήποτε κουμπί του φλας για αφύπνιση.

Το αυτόματο ζουμ δεν λειτουργεί:

- Το φλας δεν έχει τοποθετηθεί σωστά πάνω στη μηχανή
→ Τοποθετήστε σωστά το φλας στο hotshoe της μηχανής σας

Οι φωτογραφίες με φλας εμφανίζονται υπο ή υπερεκτεθειμένες:

- Υπάρχει κάποιο αντικείμενο που κάνει έντονη αντανάκλαση στο χώρο (π.χ. τζάμι)
→ Χρησιμοποιείτε το κλειδί FE (FEL).
- Είναι ενεργοποιημένη η λειτουργία συγχρονισμού υψηλής ταχύτητας (HSS)
→ Με τη λειτουργία HSS, το εύρος του φλας είναι μικρότερο. Βεβαιωθείτε ότι το θέμα της φωτογράφισης είναι εντός του εύρους του φλας.
- Χρησιμοποιείτε χειροκίνητο – Manual Φλας
→ Επιλέξτε E-TTL φλας ή μεταβάλετε την ισχύ του φλας.

Οι φωτογραφίες εμφανίζονται σκοτεινές στις άκρες ή φωτίζετε μόνο κάποιο μέρος του θέματος:

- Το εστιακό μήκος του φακού δεν θα πρέπει να είναι πιο ευρυγώνιο από αυτό του φλας.
→ Καθώς το φλας καλύπτει εύρος 20-200mm αν χρειάζεστε μια ακόμα πιο ευρυγώνια λήψη θα πρέπει να χρησιμοποιήσετε το diffuser του φλας.

ΑΝΑΒΑΘΜΙΣΗ ΛΟΓΙΣΜΙΚΟΥ

Το V860IIC υποστηρίζει αναβαθμίσεις λογισμικού μέσω της θύρας USB (standard micro USB - δεν παρέχετε το καλώδιο). Για τις ενημερώσεις για αναβάθμιση του λογισμικού επισκεφθείτε την επίσημη ιστοσελίδα της εταιρίας www.godox.com.

ΣΥΜΒΑΤΕΣ ΜΗΧΑΝΕΣ

Το V860IIC μπορεί να χρησιμοποιηθεί με τις εξής συμβατές σειρές μηχανών Canon EOS: 1DX, 5D Mark III, 5D Mark II, 6D, 7D, 60D, 50D, 40D, 30D, 650D, 600D, 550D, 500D, 450D, 400D Digital, 1100D, 1000D.

* Τα παραπάνω μοντέλα είναι δοκιμασμένα ως προς τη συμβατότητά τους με το συγκεκριμένο φλας και δεν περιλαμβάνονται όλες οι μηχανές Canon EOS. Μπορείτε να πραγματοποιήσετε δοκιμή για συμβατότητα και με άλλα μοντέλα.
* Διατηρείται το δικαίωμα μεταβολής της λίστας.

ΣΥΝΤΗΡΗΣΗ

- Απενεργοποιείστε τη συσκευή αν αντιληφθείτε μη κανονική λειτουργία.
- Φροντίστε συχνά την καθαριότητα του προϊόντος (π.χ. σκόνη).
- Κατά τη χρήση η λάμπα του φλας θερμαίνεται. Αποφύγετε συνεχόμενες λήψεις με φλας αν δεν είναι απαραίτητο.
- Για οποιαδήποτε επισκευή ή συντήρηση του φλας απευθυνθείτε μόνο στον προμηθευτή σας ή σε εξουσιοδοτημένο service για την διάθεση γνήσιων ανταλλακτικών.
- Παρέχετε εγγύηση ενός έτους για το προϊόν αυτό (εκτός από τα αναλώσιμα μέρη π.χ. λάμπα).
- Η εγγύηση παύει να ισχύει σε περίπτωση επισκευής σε μη εξουσιοδοτημένο service.
- Αν το προϊόν υποστεί κάποια βλάβη ή βραχεί, σταματήστε τη λειτουργία του μέχρι να επισκευαστεί από ειδικό.

ΕΙΣΑΓΩΓΕΑΣ
ΣΤΑΜΟΣ Α.Ε
ΛΑΣΚΑΡΑΤΟΥ 11Α, 555 35
ΠΥΛΑΙΑ ΘΕΣΣΑΛΟΝΙΚΗΣ
ΤΗΛ: 2310 942 000
www.stamos.com.gr
info@stamos.com.gr